

MS Kong Harald

MS Kong Harald wurde 2016 modernisiert und verfügt über ein modernes Interieur, das von der Arktis inspiriert ist. Das Schiff ist nach Norwegens König Harald V. benannt. Er ist leidenschaftlicher Segler und vertrat sein Land in der Sportart dreimal bei den Olympischen Spielen. Im Jahr 2015 besuchte er als erster regierender Monarch der Welt die Antarktis. Ein Jahr später, im Alter von 78 Jahren belegte er mit seinem Team den zweiten Platz bei der Segelweltmeisterschaft in Kanada.

- Hurtigruten Guides
- Nordischer Stil, modernisiert 2016
- 2 Restaurants, Bistro „Brygga“, „Multe“-Bäckerei und Panorama-Bar
- Sauna und Panorama-Fitnessraum
- Sonnendeck und 2 Außen-Whirlpools

KABINEN: 221
BAUJAHR: 1993
 (modernisiert 2016)
WERFT: Volkswerft (D)
BRZ: 11.204 t
LÄNGE: 121,80 m
BREITE: 19,20 m
GESCHWINDIGKEIT: 15 Knoten
AUTOSTELLPLÄTZE: 22



Restaurant „Kysten“



Hauptrestaurant „Torget“



EXPEDITION Suite (Mini-Suite)



Feinste Speisen à la carte serviert

KABINENKATEGORIEN		DECK	GRÖSSE (m ²)	BESCHREIBUNG
EXPEDITION SUITE	M Suite	5	28-30 m ²	Suite mit einem oder zwei Räumen, TV, Wasserkocher.
ARKTIS AUSSEN-KABINE SUPERIOR	U Außenkabine	6	11-12 m ²	Kabine mit Doppelbett, TV.
	P Außenkabine	5	8-11 m ²	Kabine mit Doppelbett, TV.
POLAR AUSSEN-KABINE	O Außenkabine	3, 5, 6	7-13 m ²	Kabine mit separaten Betten, eins davon ist ein Bettsofa. Einige Kabinen mit Doppelbett.
	N Außenkabine	3	11-12 m ²	Kabine mit separaten Betten, eins davon ist ein Bettsofa.
	SD Außenkabine	3	17 m ²	Kabine mit separaten Betten, eins davon ist ein Bettsofa. Rollstuhlgerechte Ausstattung.
	L Außenkabine	2, 3	10-12 m ²	Kabine mit Bullaugen und separaten Betten, eins davon ist ein Bettsofa, einige mit Ober- und Unterbetten. Teils eingeschränkte/teils keine Sicht.
POLAR INNEN-KABINE	J Außenkabine	5, 6	8-11 m ²	Kabine mit Doppelbett. Teils eingeschränkte/teils keine Sicht.
	K Innenkabine	5, 6	8-9 m ²	Kabine mit separaten Betten, eins davon ist ein Bettsofa.
	I Innenkabine	3	8-9 m ²	Kabine mit separaten Betten, eins davon ist ein Bettsofa.

*Kabinenkategorie N und O – einige Kabinen auf den oberen Decks mit eingeschränkter Sicht durch Rettungsboote.
 Kabinenkategorie P – Kabinen evtl. mit Sichtbehinderungen durch vorbeigehende Gäste. Änderungen vorbehalten.*

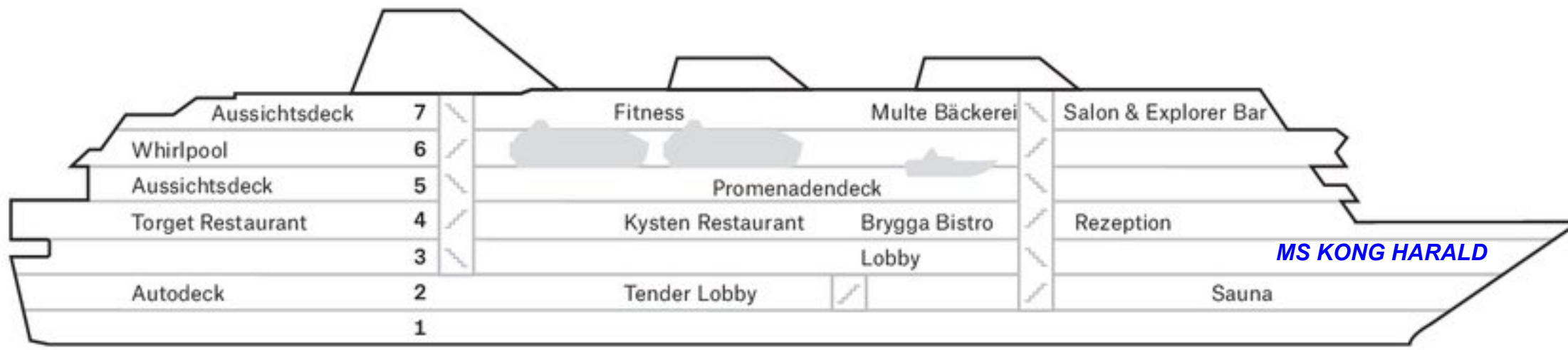

Deck

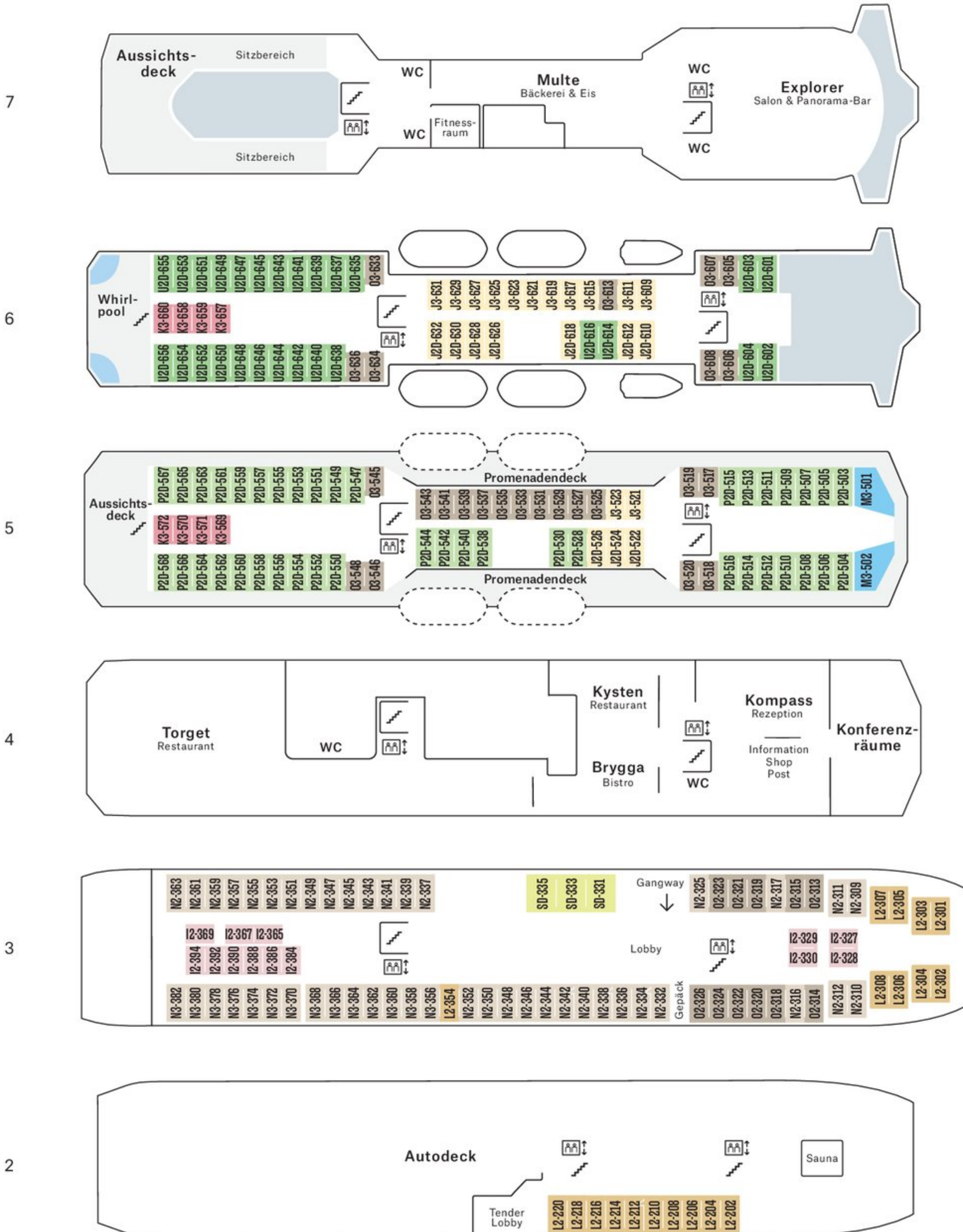

MS Nordkapp

MS Nordkapp wurde 2016 modernisiert. Das arktisch inspirierte Design ist typisch für den neuen Look von Hurtigruten. Das Schiff ist nach dem berühmten Nordkap benannt, dem nördlichsten Punkt auf dem europäischen Festland – für viele der Höhepunkt einer Hurtigruten Reise.

- Hurtigruten Guides
- Nordischer Stil, modernisiert 2016
- 2 Restaurants, Bistro „Brygga“, „Mulle“-Bäckerei und Panorama-Bar
- Sauna und Panorama-Fitnessraum
- Sonnendeck und 2 Außen-Whirlpools

KABINEN: 214
BAUJAHR: 1996
 (modernisiert 2016)
WERFT: Kværner Kleven (N)
BRZ: 11.386 t
LÄNGE: 123,30 m
BREITE: 19,50 m
GESCHWINDIGKEIT: 15 Knoten



An Deck



Hauptrestaurant „Torget“



EXPEDITION Suite für bis zu vier Personen



À-la-carte-Restaurant „Kysten“

KABINENKATEGORIEN		DECK	GRÖSSE (m ²)	BESCHREIBUNG
EXPEDITION SUITE	M Suite	5	25-26 m ²	Suite mit einem oder zwei Räumen, TV, Wasserkocher.
	Q Mini-Suite	6	17-23 m ²	Suite mit einem Raum, Sitzgruppe, TV, Wasserkocher.
ARKTIS AUSSEN-KABINE SUPERIOR	U Außenkabine	6	10-12 m ²	Kabine mit Doppelbett, einige mit einem Tisch, TV.
	P Außenkabine	5	11-12 m ²	Kabine mit Doppelbett, TV.
POLAR AUSSEN-KABINE	O Außenkabine	3, 5, 6	8-12 m ²	Kabine mit separaten Betten, eins davon ist ein Bettsofa.
	N Außenkabine	3	8-12 m ²	Kabine mit separaten Betten, eins davon ist ein Bettsofa.
	SD Außenkabine	3	17 m ²	Kabine mit separaten Betten, eins davon ist ein Bettsofa. Rollstuhlgerechte Ausstattung.
	L Außenkabine	2, 3	8-12 m ²	Kabine mit Bullaugen und separaten Betten, eins davon ist ein Bettsofa, einige mit Ober- und Unterbetten. Teils eingeschränkte/teils keine Sicht.
	J Außenkabine	5, 6	8-11 m ²	Kabine mit teils eingeschränkter/teils keiner Sicht. 2-Bett-Kabinen mit Doppelbett, 3-Bett-Kabinen mit separaten Betten, eins davon ist ein Oberbett.
POLAR INNEN-KABINE	K Innenkabine	5, 6	8-11 m ²	Kabine mit separaten Betten, eins davon ist ein Bettsofa.
	I Innenkabine	3	11-12 m ²	Kabine mit separaten Betten, eins davon ist ein Bettsofa.

*Kabinenkategorie N und O – einige Kabinen auf den oberen Decks mit eingeschränkter Sicht durch Rettungsboote.
 Kabinenkategorie P – Kabinen evtl. mit Sichtbehinderung durch vorbeigehende Gäste. Änderungen vorbehalten.*

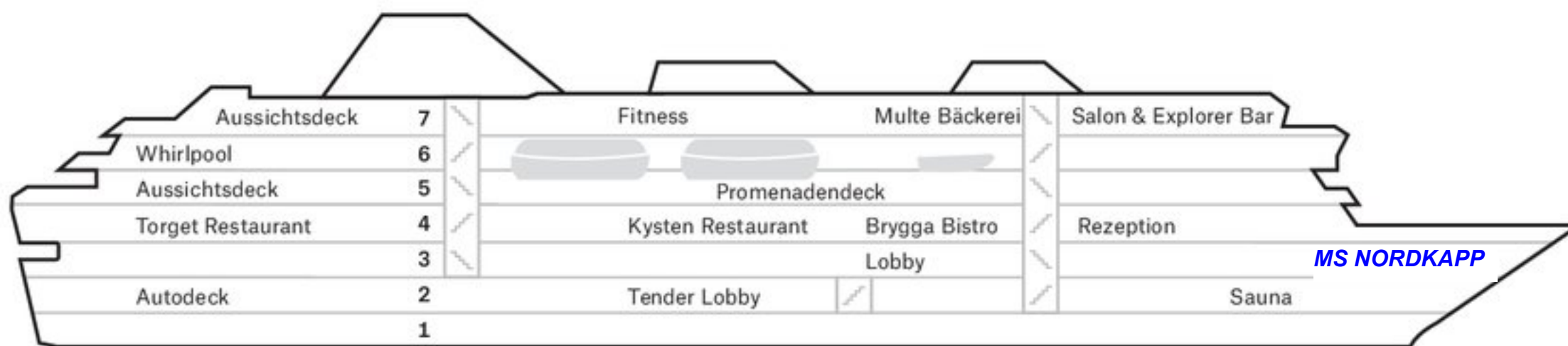

Deck

7

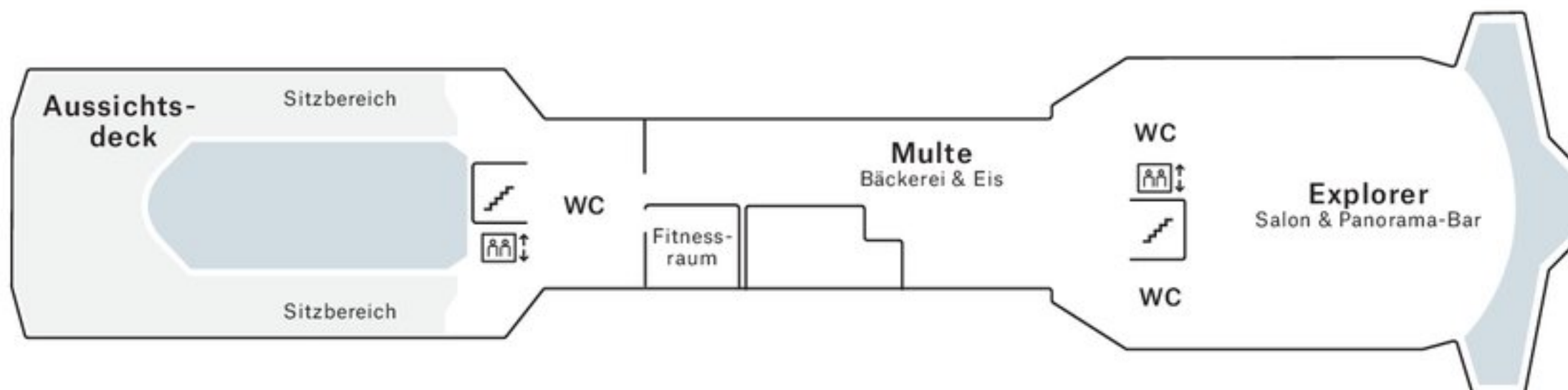

6

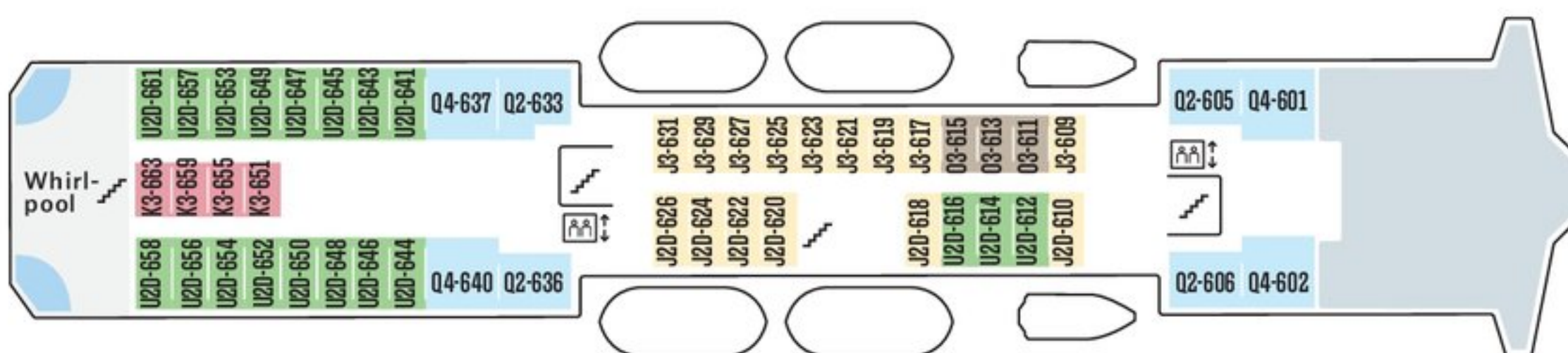

5

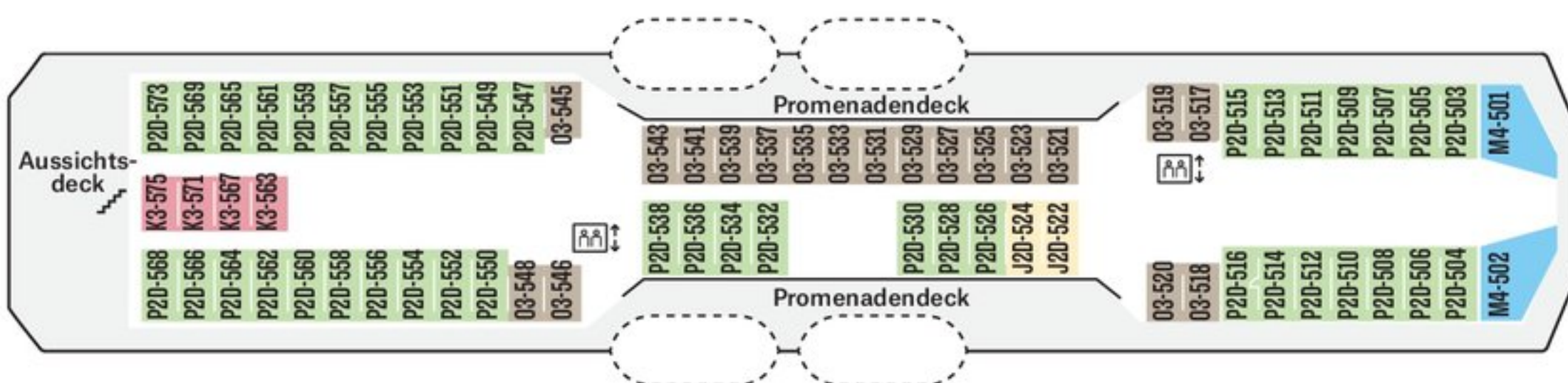

4

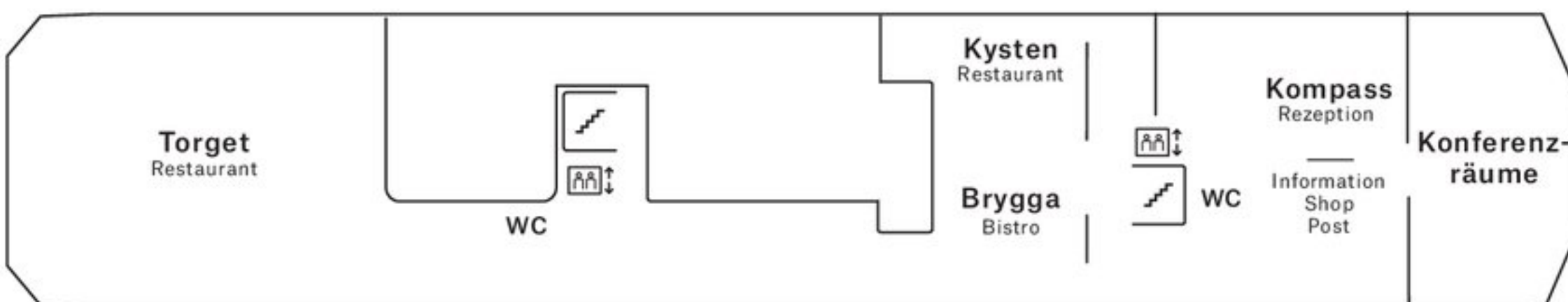

3

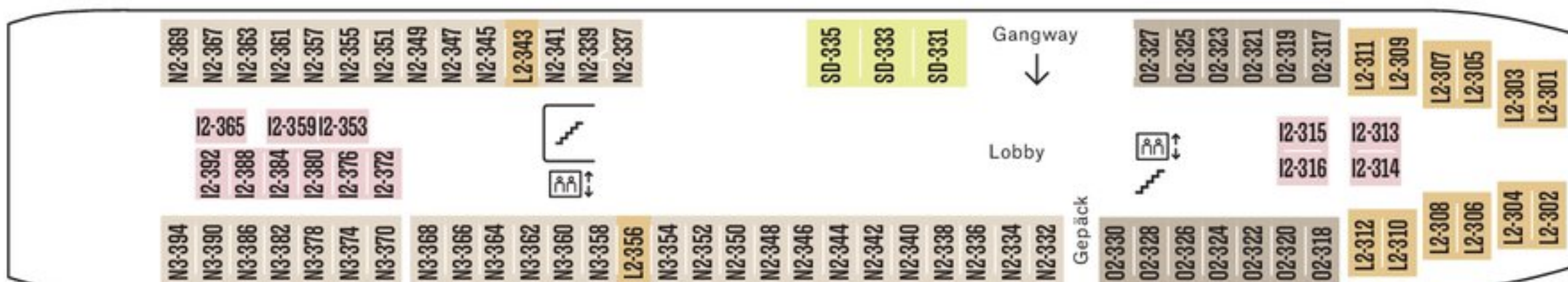

2

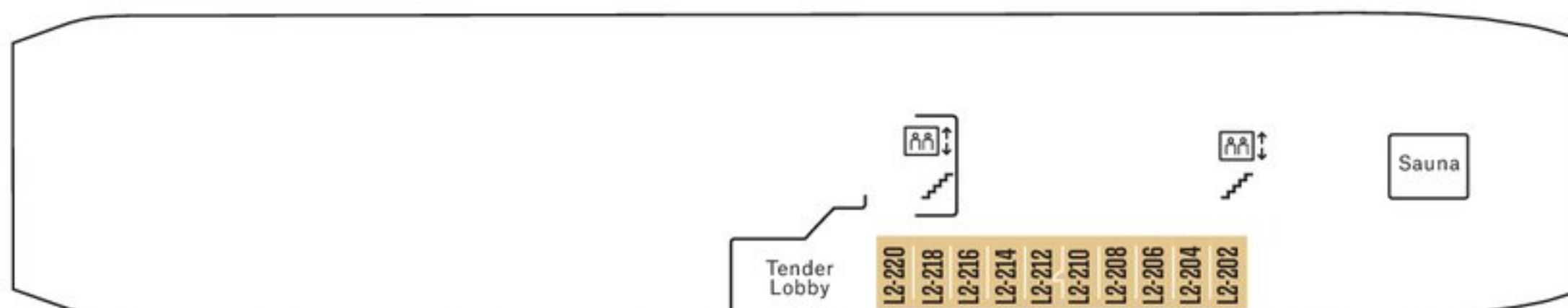

MS Nordlys

MS Nordlys wurde 2019 umgebaut, alle Kabinen und Suiten sowie viele weitere Details wurden komplett modernisiert. Der Name des Schiffs ist das norwegische Wort für Nordlicht – sowohl die Kunstwerke, die Einrichtung als auch die Farben an Bord sind von diesem magischen Naturphänomen inspiriert. So können Sie gewissermaßen das Nordlicht auch außerhalb der Saison erleben.

- Hurtigruten Guides
- Nordischer Stil, modernisiert 2019
- 2 Restaurants, Bistro „Brygga“, „Multe“-Bäckerei und Panorama-Bar
- Sauna und Panorama-Fitnessraum
- Sonnendeck und 2 Außen-Whirlpools

KABINEN: 200
BAUJAHR: 1994
 (modernisiert 2019)
WERFT: Volkswerft (D)
BRZ: 11.204 t
LÄNGE: 121,80 m
BREITE: 19,20 m
GESCHWINDIGKEIT: 15 Knoten
AUTOSTELLPLÄTZE: 20



Hauptrestaurant „Torget“



EXPEDITION Suite mit Willkommensgruß



ARKTIS Außenkabine Superior



„Multe“-Bäckerei

KABINENKATEGORIEN		DECK	GRÖSSE (m ²)	BESCHREIBUNG
EXPEDITION SUITE	MG Grand-Suite	6	15-20 m ²	Suite mit Doppelbett, einem Bettsofa, Sitzgruppe, TV, Safe, Minibar, Erkerfenster mit voller Sicht.
	M Suite	5	25-26 m ²	Suite mit einem oder zwei Räumen, TV, Wasserkocher.
	Q Mini-Suite	5, 6	17-23 m ²	Suite mit einem Raum, Sitzgruppe, TV, Wasserkocher.
ARKTIS AUSSEN-KABINE SUPERIOR	YA Außenkabine	6	17 m ²	Kabine mit Doppelbett, TV und Wasserkocher. Rollstuhlgerechte Ausstattung.
	U Außenkabine	6	10-12 m ²	Kabine mit Doppelbett, einige mit einem Tisch, TV.
	P Außenkabine	5	11-12 m ²	Kabine mit Doppelbett, TV.
POLAR AUSSEN-KABINE	O Außenkabine	3, 6	8-12 m ²	Kabine mit separaten Betten, eins davon ist ein Bettsofa.
	N Außenkabine	3, 5	8-12 m ²	Kabine mit separaten Betten, eins davon ist ein Bettsofa.
	SD Außenkabine	3	17 m ²	Kabine mit separaten Betten, eins davon ist ein Bettsofa. Rollstuhlgerechte Ausstattung.
	L Außenkabine	2, 3	8-12 m ²	Kabine mit Bullaugen und separaten Betten, eins davon ist ein Bettsofa, einige mit Ober- und Unterbetten. Teils eingeschränkte/teils keine Sicht.
POLAR INNEN-KABINE	J Außenkabine	6	8-11 m ²	Kabine mit teils eingeschränkter/teils keiner Sicht. 2-Bett-Kabinen mit Doppelbett, 3-Bett-Kabinen mit separaten Betten, eins davon ist ein Oberbett.
	I Innenkabine	3, 5	11-12 m ²	Kabine mit separaten Betten, eins davon ist ein Bettsofa.

Einige Kabinen auf den oberen Decks mit eingeschränkter Sicht durch Rettungsboote.
 Kabinenkategorie P – Kabinen evtl. mit Sichtbehinderung durch vorbeigehende Gäste. Änderungen vorbehalten.

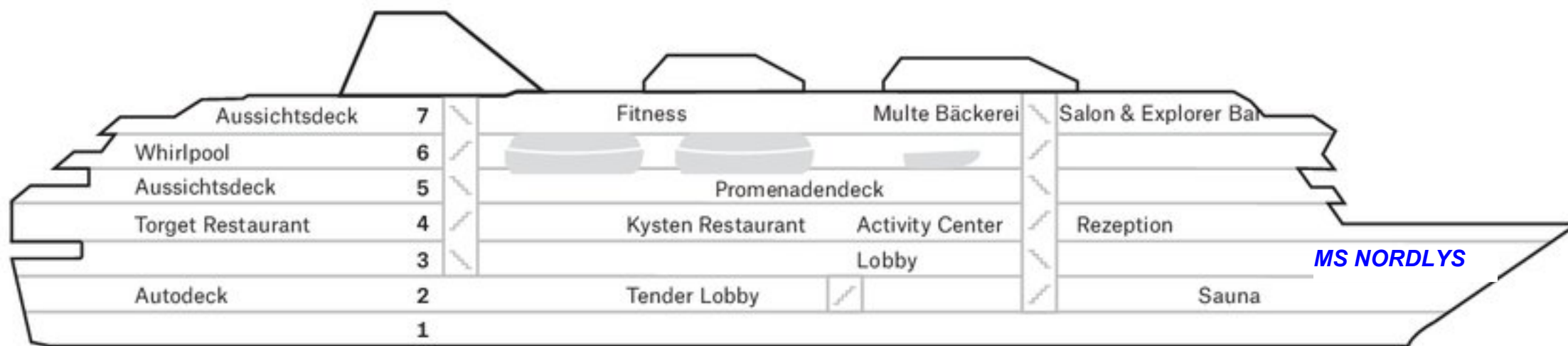

Deck

7

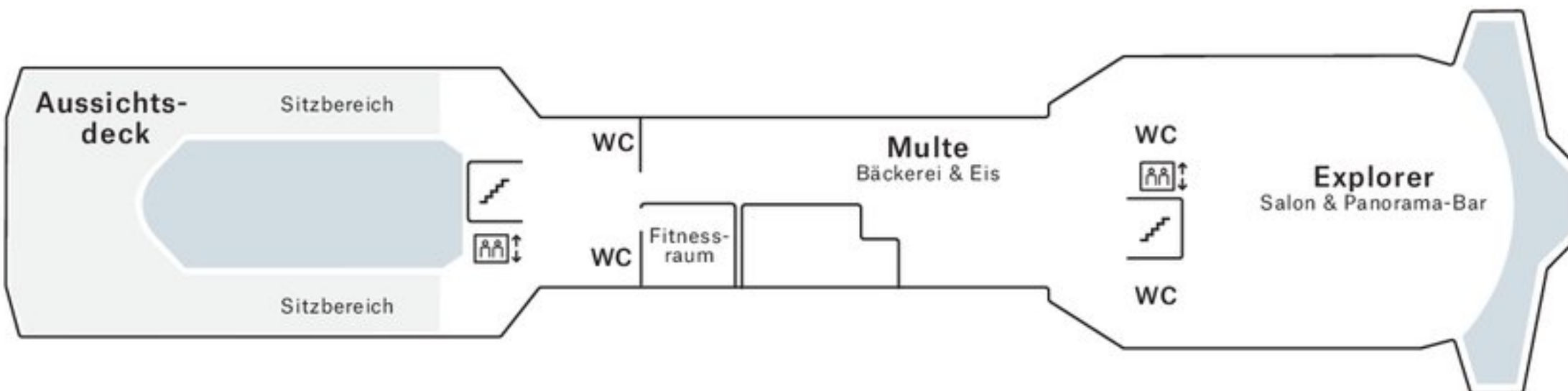

6

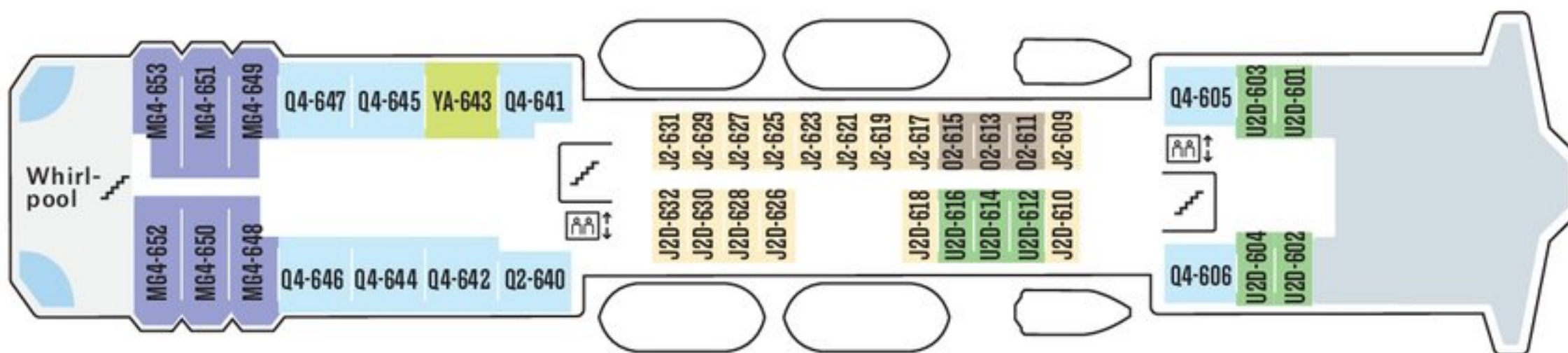

5

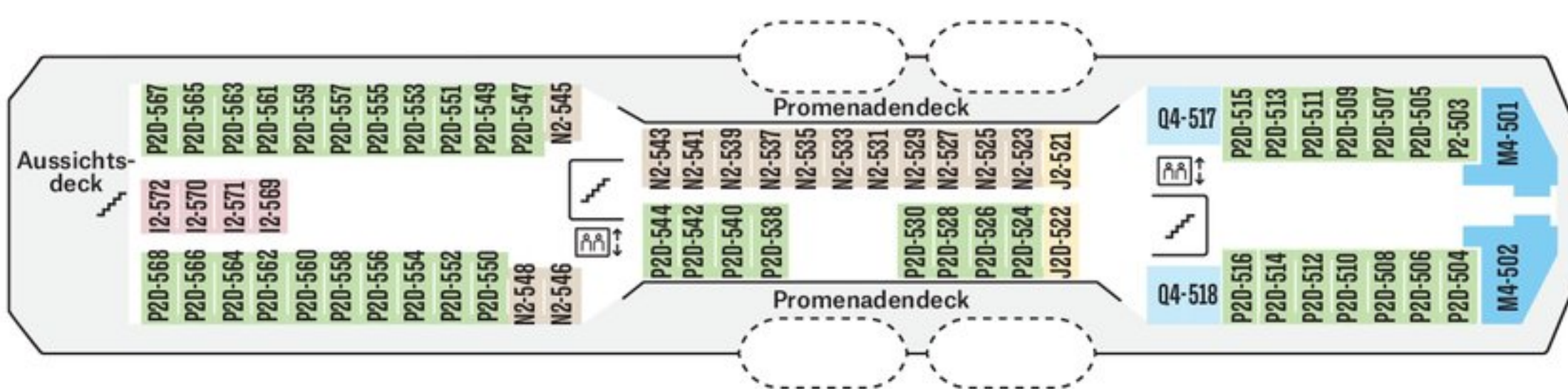

4

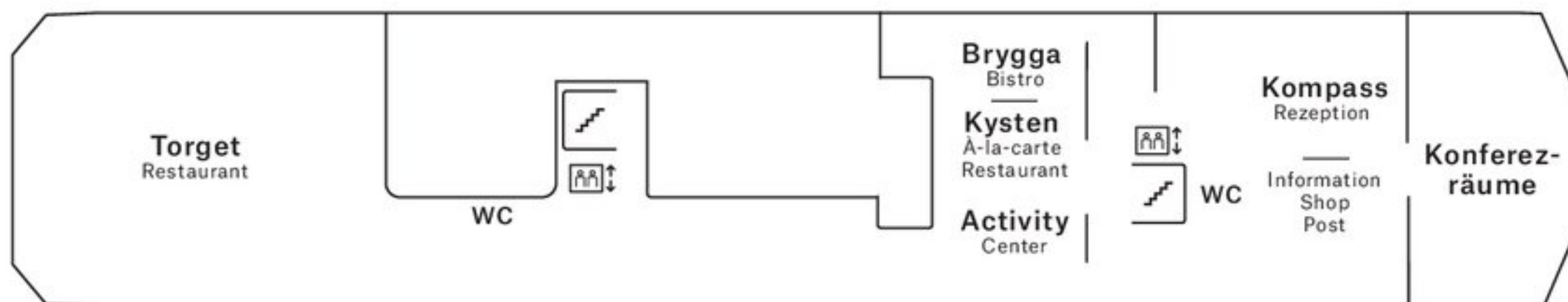

3

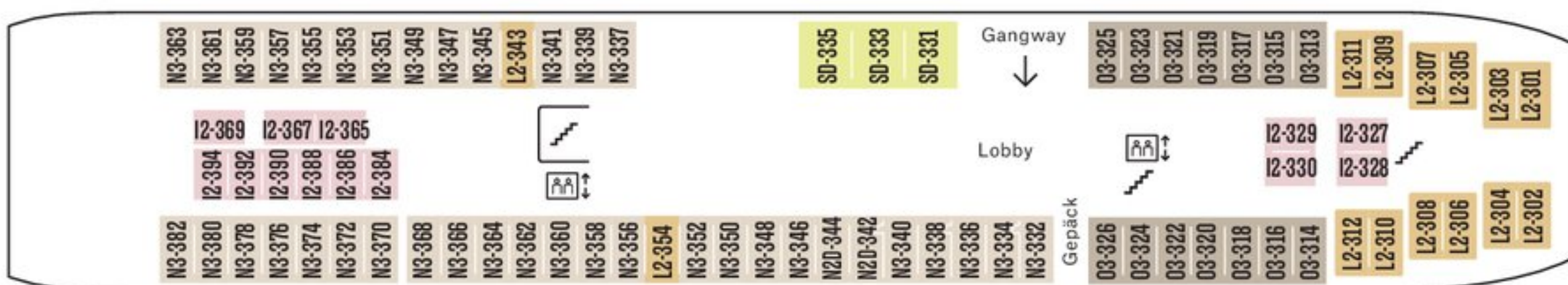

2

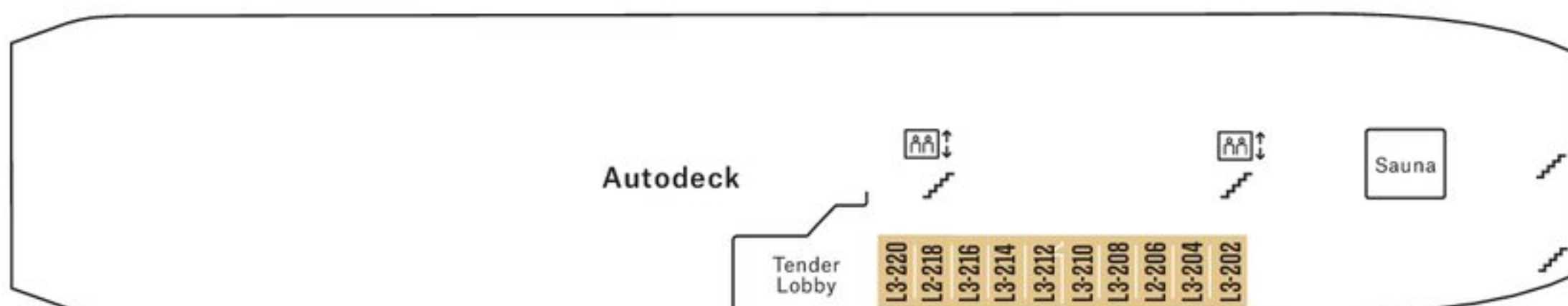

MS Nordnorge

MS Nordnorge wurde 2016 modernisiert. Das arktisch inspirierte Design ist typisch für den neuen Look von Hurtigruten. Der Schiffsname beschreibt eine norwegische Region, zu der die Bezirke Nordland, Troms und Finnmark gehören, die 35 Prozent des norwegischen Festlands ausmachen. Hier können Sie im Sommer die Mitternachtssonne und im Winter das Nordlicht sowie viele weitere Höhepunkte entlang der norwegischen Küste erleben.

- Hurtigruten Guides
- Nordischer Stil, modernisiert 2016
- 2 Restaurants, Bistro „Brygga“, „Multe“-Bäckerei und Panorama-Bar
- Sauna und Panorama-Fitnessraum
- Sonnendeck und 2 Außen-Whirlpools

KABINEN: 211
BAUJAHR: 1997
 (modernisiert 2016)
WERFT: Kværner Kleven (N)
BRZ: 11.384 t
LÄNGE: 123,30 m
BREITE: 19,50 m
GESCHWINDIGKEIT: 15 Knoten
AUTOSTELLPLÄTZE: 30



Panorama-Fitnessraum



Pflegeartikel



ARKTIS Außenkabine Superior



„Multe“-Bäckerei



Hauptrestaurant „Torget“

KABINENKATEGORIEN		DECK	GRÖSSE (m ²)	BESCHREIBUNG
EXPEDITION SUITE	M Suite	5	26-38 m ²	Suite mit einem oder zwei Räumen, TV, Wasserkocher.
	Q Mini-Suite	5, 6	17-23 m ²	Suite mit einem Raum, Sitzgruppe, TV, Wasserkocher.
ARKTIS AUSSEN-KABINE SUPERIOR	QJ Außenkabine	6	17-22 m ²	Kabine mit Doppelbett, Sitzgruppe, TV und Wasserkocher. Teils eingeschränkte/teils keine Sicht.
	U Außenkabine	6	10-12 m ²	Kabine mit Doppelbett, einige mit einem Tisch, TV.
	P Außenkabine	5	10-12 m ²	Kabine mit Doppelbett, TV und Wasserkocher.
POLAR AUSSEN-KABINE	O Außenkabine	3, 5, 6	10-12 m ²	Kabine mit separaten Betten, eins davon ist ein Bettsofa.
	N Außenkabine	3	8-12 m ²	Kabine mit separaten Betten, eins davon ist ein Bettsofa.
	SD Außenkabine	3	17 m ²	Kabine mit separaten Betten, eins davon ist ein Bettsofa. Rollstuhlgerechte Ausstattung.
	L Außenkabine	2, 3	8-12 m ²	Kabine mit Bullaugen und separaten Betten, eins davon ist ein Bettsofa, einige mit Ober- und Unterbetten. Teils eingeschränkte/teils keine Sicht.
POLAR INNEN-KABINE	J Außenkabine	5, 6	8-11 m ²	Kabine mit teils eingeschränkter/teils keiner Sicht. 2-Bett-Kabinen mit Doppelbett, 3-Bett-Kabinen mit separaten Betten, eins davon ist ein Oberbett.
	K Innenkabine	5, 6	8-9 m ²	Kabine mit separaten Betten, eins davon ist ein Bettsofa.
	I Innenkabine	3	8-11 m ²	Kabine mit separaten Betten, eins davon ist ein Bettsofa.

Kabinenkategorie N und O – einige Kabinen auf den oberen Decks mit eingeschränkter Sicht durch Rettungsboote.
 Kabinenkategorie P – Kabinen evtl. mit Sichtbehinderungen durch vorbeigehende Gäste. Änderungen vorbehalten.

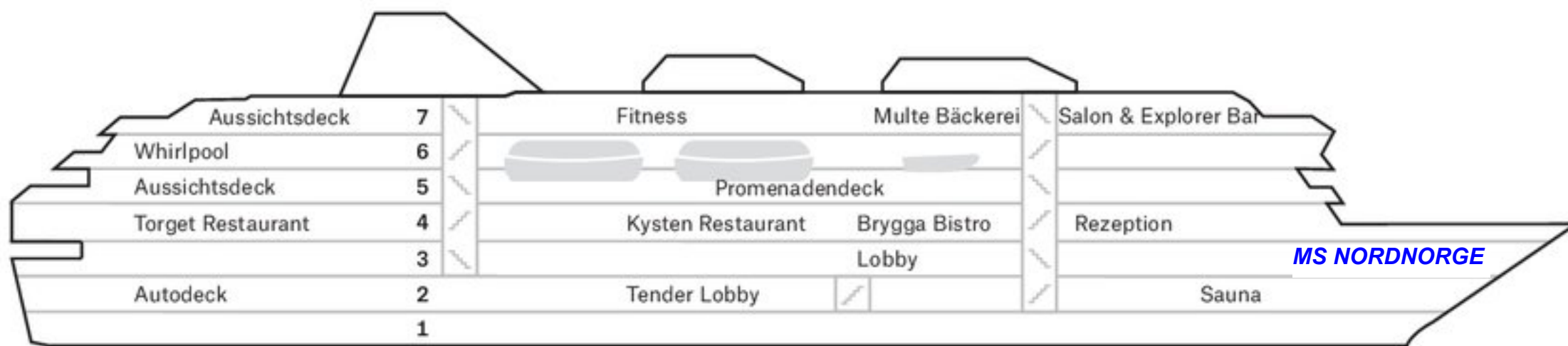

Deck

7

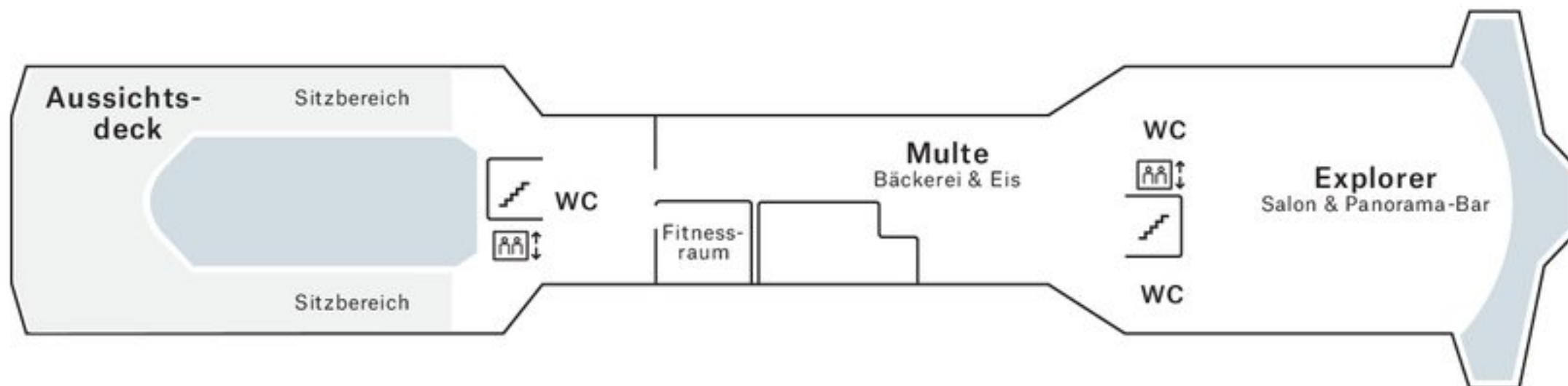

6

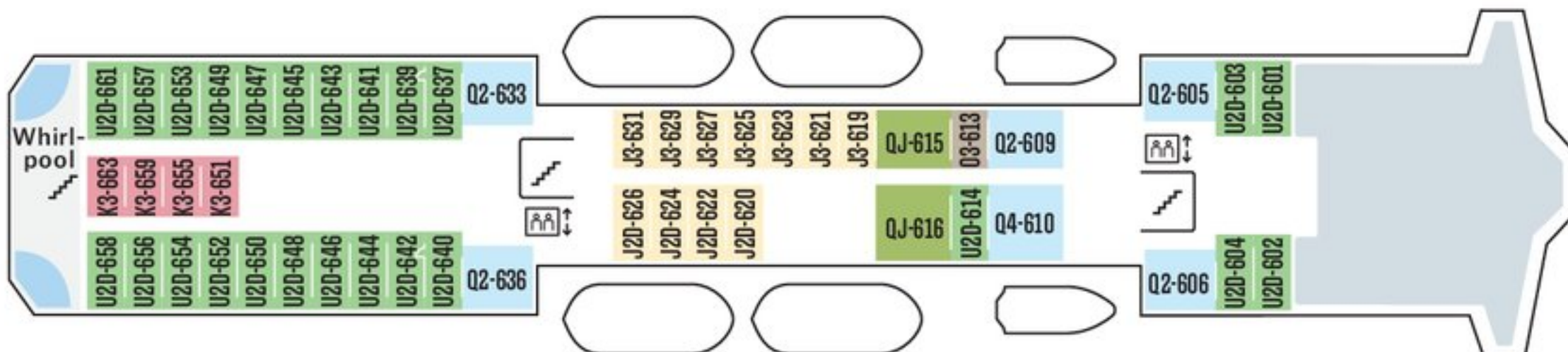

5

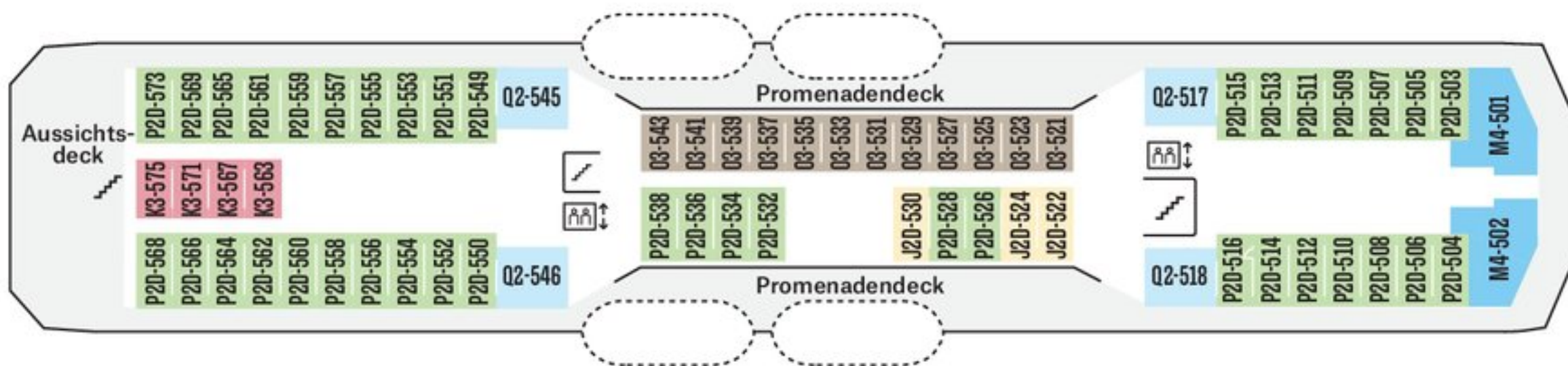

4

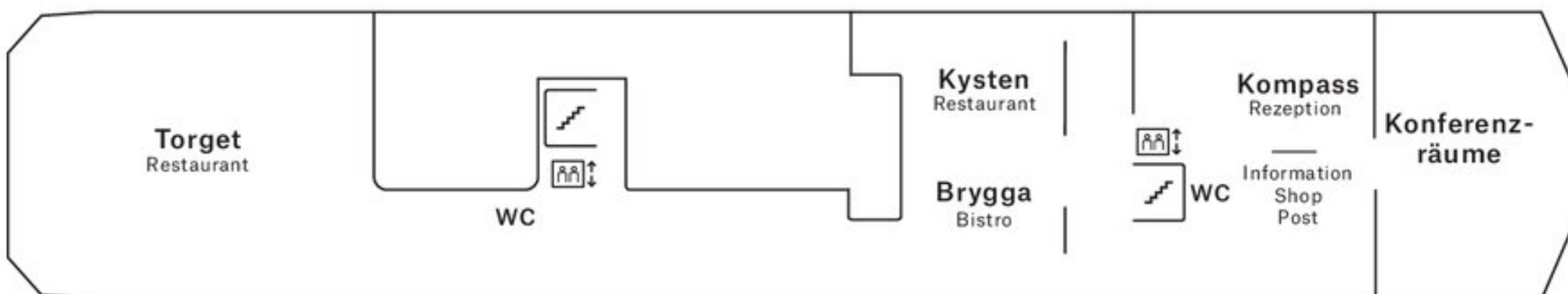

3

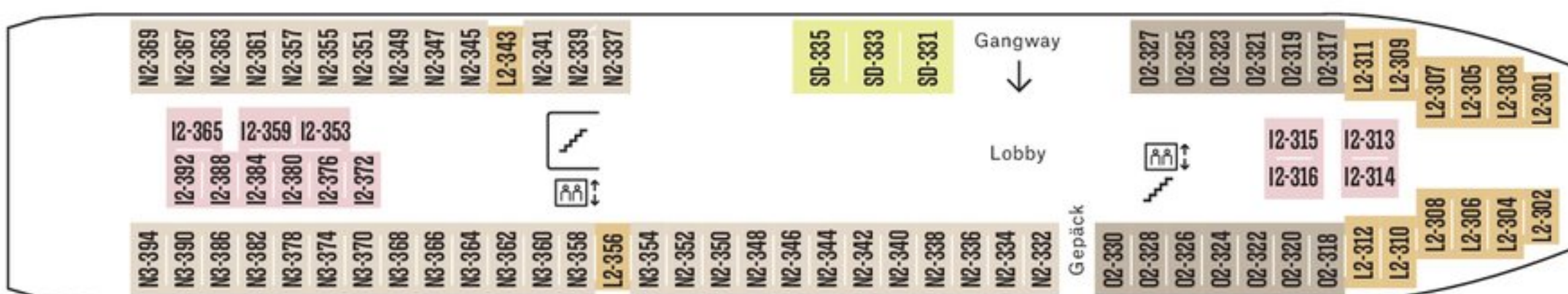

2

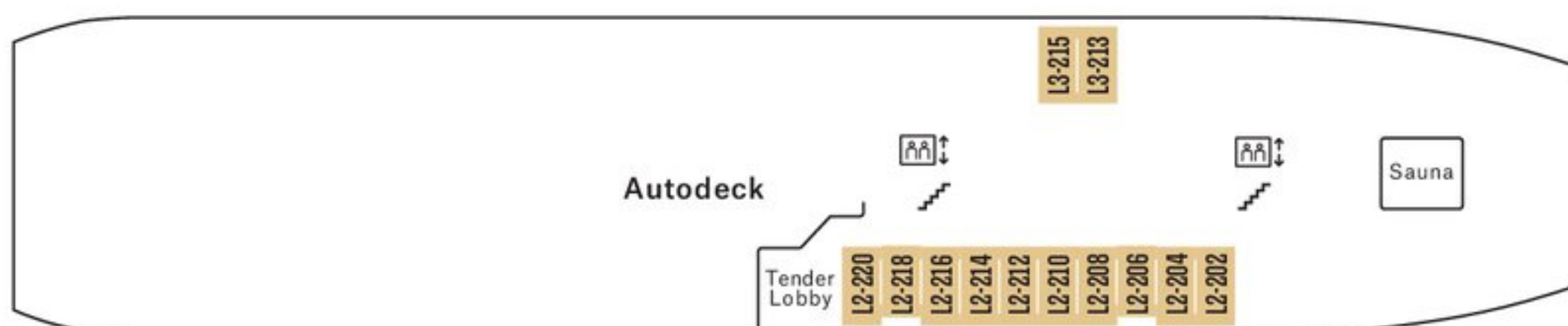

MS Polarlys

MS Polarlys wurde 2016 renoviert und verfügt nun über ein modernes, nordisch inspiriertes Interieur. Der Name des Schiffes heißt auf Deutsch Polarlicht, ein anderes Wort für Nordlicht. Im Winter folgen wir diesem Naturphänomen auf jeder Hurtigruten Reise.

- Hurtigruten Guides
- Nordischer Stil, modernisiert 2016
- 2 Restaurants, Bistro „Brygga“, „Mulle“-Bäckerei und Panorama-Bar
- Sauna und Panorama-Fitnessraum
- Sonnendeck und 2 Außen-Whirlpools

KABINEN: 218
BAUJAHR: 1996
 (modernisiert 2016)
WERFT: Ulstein Mek. Verk. (N)
BRZ: 11.341 t
LÄNGE: 123 m
BREITE: 19,50 m
GESCHWINDIGKEIT: 15 Knoten
AUTOSTELLPLÄTZE: 16



„Mulle“-Bäckerei



POLAR Außenkabine



Hauptrestaurant „Torget“



EXPEDITION Suite (Mini-Suite)



„Mulle“-Bäckerei

KABINENKATEGORIEN		DECK	GRÖSSE (m ²)	BESCHREIBUNG
EXPEDITION SUITE	M Suite	6	28-30 m ²	Suite mit einem oder zwei Räumen, TV, Wasserkocher.
	Q Mini-Suite	5, 6	16-19 m ²	Suite mit einem Raum, Sitzgruppe, TV, Wasserkocher.
ARKTIS AUSSEN-KABINE SUPERIOR	U Außenkabine	6	10-12 m ²	Kabine mit Doppelbett, TV.
	P Außenkabine	5	10-13 m ²	Kabine mit Doppelbett, TV.
POLAR AUSSEN-KABINE	O Außenkabine	3, 5, 6	8-11 m ²	Kabine mit separaten Betten, eins davon ist ein Bettsofa.
	N Außenkabine	3	10-12 m ²	Kabine mit separaten Betten, eins davon ist ein Bettsofa.
	SD Außenkabine	3	17 m ²	Kabine mit separaten Betten, eins davon ist ein Bettsofa. Rollstuhlgerechte Ausstattung.
	L Außenkabine	2, 3	8-12 m ²	Kabine mit Bullaugen und separaten Betten, eins davon ist ein Bettsofa, einige mit Ober- und Unterbetten. Teils eingeschränkte/teils keine Sicht.
	J Außenkabine	5, 6	8-12 m ²	Kabine mit teils eingeschränkter/teils keiner Sicht. 2-Bett-Kabinen mit Doppelbett, 3-Bett-Kabinen mit separaten Betten, eins davon ist ein Oberbett.
POLAR INNEN-KABINE	K Innenkabine	5, 6	8-9 m ²	Kabine mit separaten Betten, eins davon ist ein Bettsofa.
	I Innenkabine	3	8-11 m ²	Kabine mit separaten Betten, eins davon ist ein Bettsofa.

Einige Kabinen auf den oberen Decks mit eingeschränkter Sicht durch Rettungsboote.
 Kabinenkategorie P - Kabinen evtl. mit Sichtbehinderung durch vorbeigehende Gäste. Änderungen vorbehalten. Kabine 501 und 502 mit Stockbetten.

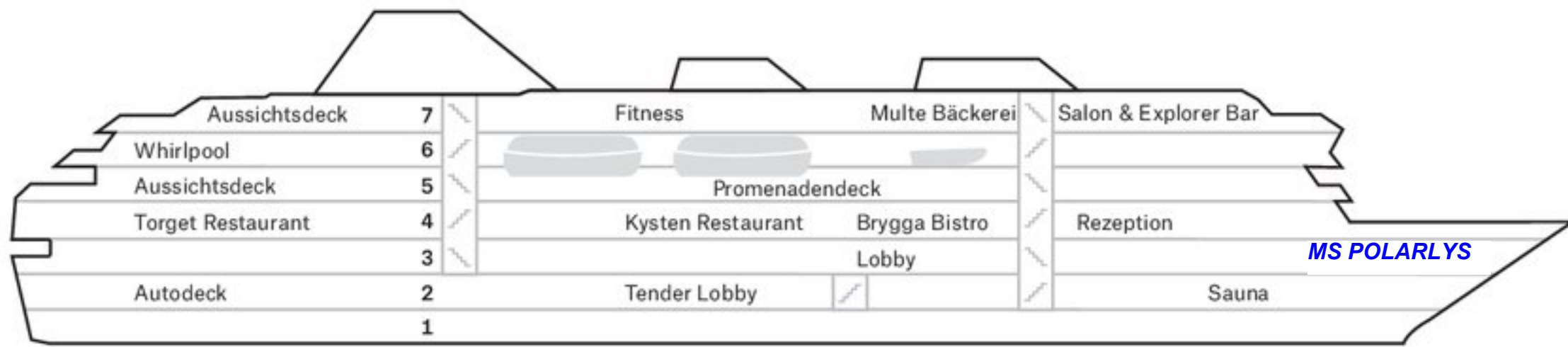

Deck

7

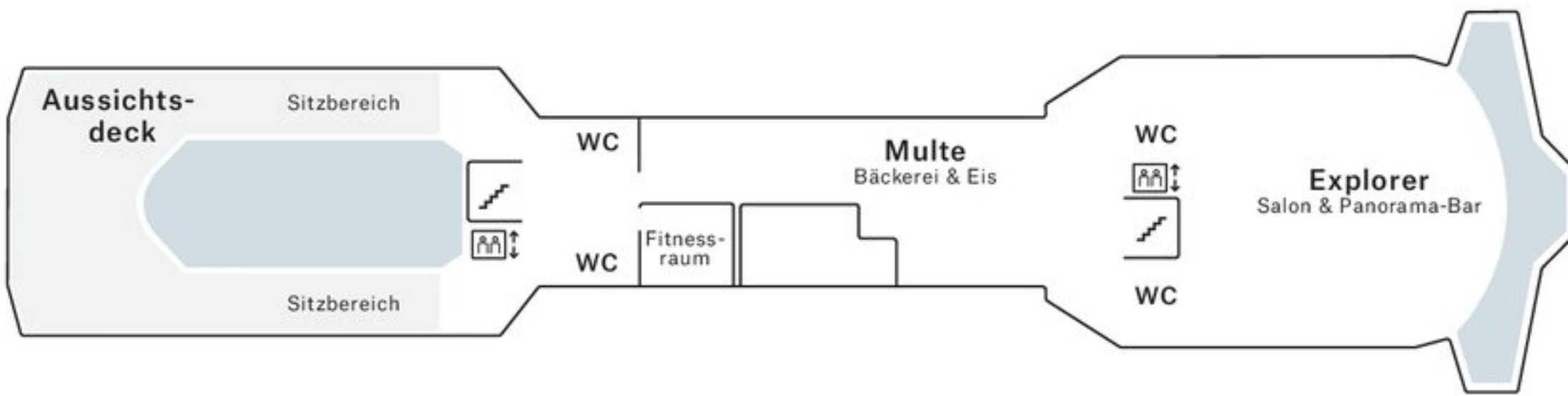

6

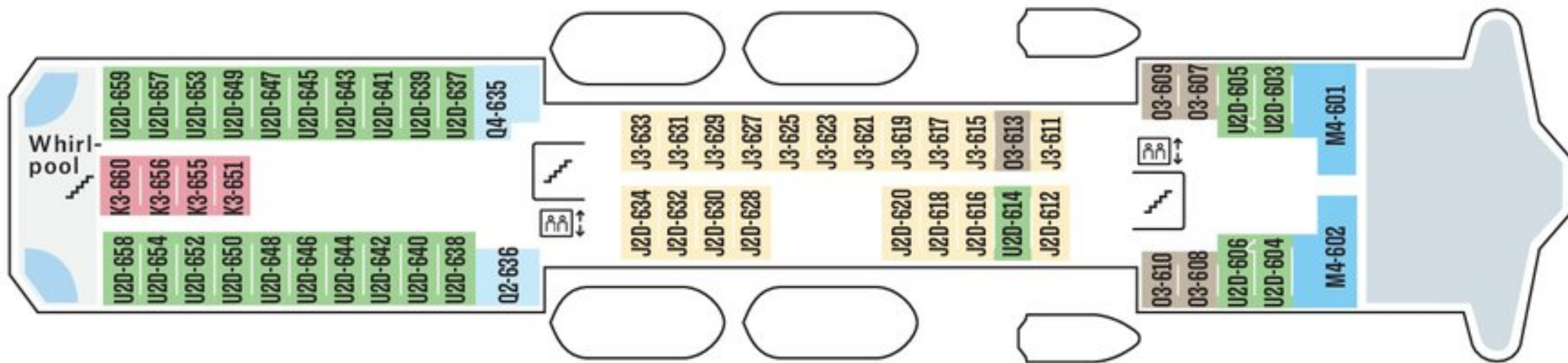

5

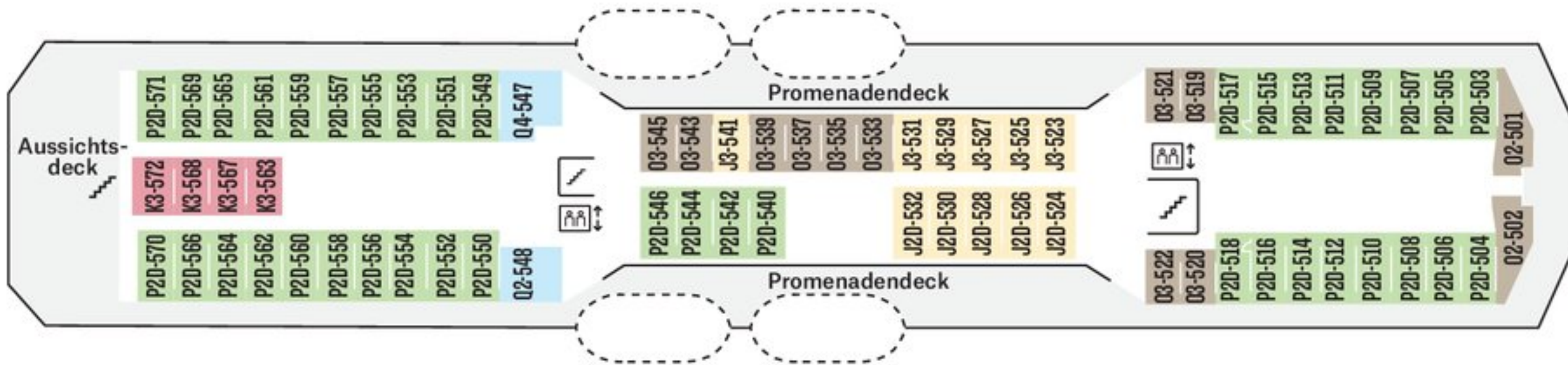

4

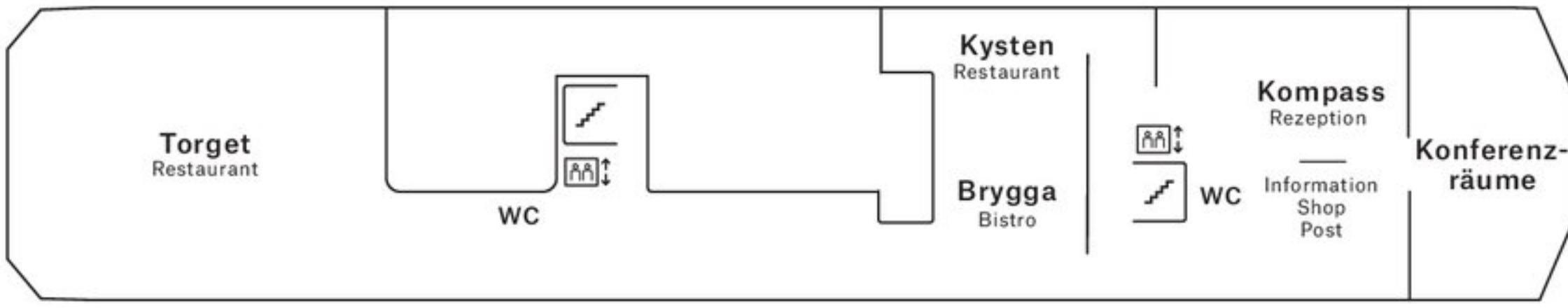

3

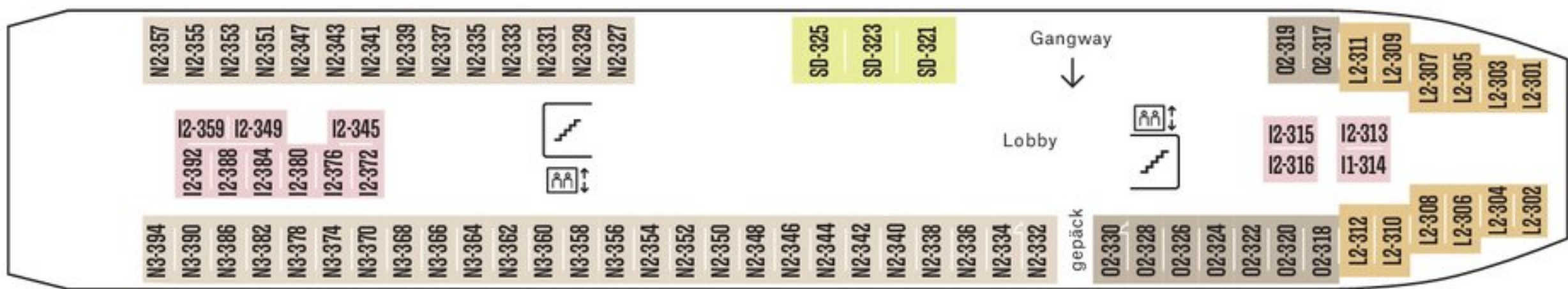

2

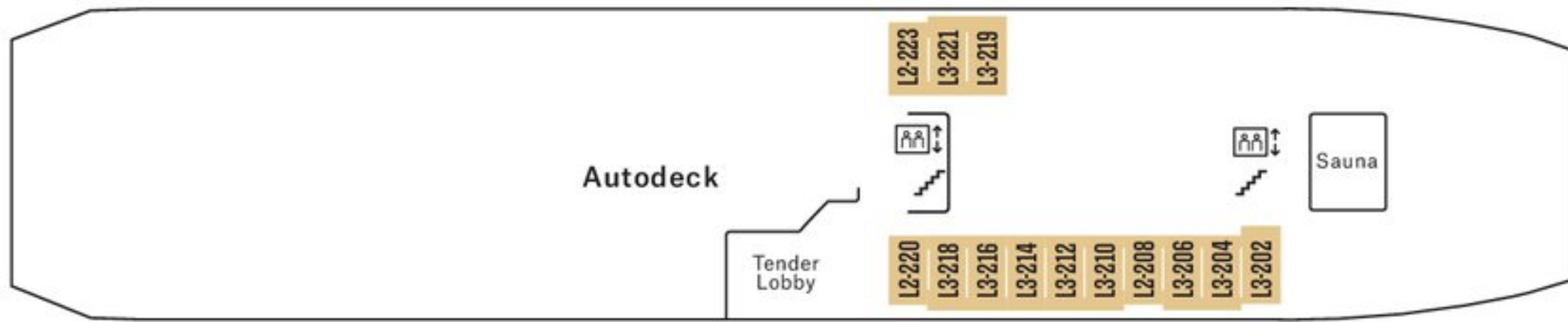

MS Richard With

MS Richard With wurde 2018 modernisiert, um den Gästen mehr Komfort sowie herrliche Ausblicke auf die norwegische Küste zu bieten. Überall an Bord befindet sich geschmackvolle Kunst – sie verleiht dem maritimen Ambiente des Schiffs eine zeitlose Eleganz. Das Schiff ist nach dem Gründer von Hurtigruten benannt, der 1893 den norwegischen Liniendienst entlang der Küste etablierte.

- Hurtigruten Guides
- Nordischer Stil, modernisiert 2018
- 2 Restaurants, Bistro „Brygga“, „Multe“-Bäckerei und Panorama-Bar
- Sauna und Panorama-Fitnessraum
- Sonnendeck und 2 Außen-Whirlpools

KABINEN: 199
BAUJAHR: 1993
 (modernisiert 2018)
WERFT: Volkswerft (D)
BRZ: 11.205 t
LÄNGE: 121,80 m
BREITE: 19,20 m
GESCHWINDIGKEIT: 15 Knoten
AUTOSTELLPLÄTZE: 12



„Multe“-Bäckerei



Hauptrestaurant „Torget“



EXPEDITION Suite (Grand-Suite)

KABINENKATEGORIEN		DECK	GRÖSSE (m ²)	BESCHREIBUNG
EXPEDITION SUITE	MG Grand-Suite	6	15–20 m ²	Suite mit Doppelbett, einem Bettsofa, Sitzgruppe, TV, Safe, Minibar, Erkerfenster mit voller Sicht.
	M Suite	5	25–26 m ²	Suite mit einem oder zwei Räumen, TV, Wasserkocher.
	Q Mini-Suite	6	17–23 m ²	Suite mit einem Raum, Sitzgruppe, TV, Wasserkocher.
ARKTIS AUSSEN-KABINE SUPERIOR	YA Außenkabine	6	17 m ²	Kabine mit Doppelbett, TV und Wasserkocher. Rollstuhlgerechte Ausstattung.
	U Außenkabine	6	10–12 m ²	Kabine mit Doppelbett, einige mit einem Tisch, TV.
	P Außenkabine	5	11–12 m ²	Kabine mit Doppelbett, TV.
POLAR AUSSEN-KABINE	O Außenkabine	3, 6	8–12 m ²	Kabine mit separaten Betten, eins davon ist ein Bettsofa.
	N Außenkabine	3, 5	8–12 m ²	Kabine mit separaten Betten, eins davon ist ein Bettsofa.
	SD Außenkabine	3	17 m ²	Kabine mit separaten Betten, eins davon ist ein Bettsofa. Rollstuhlgerechte Ausstattung.
	L Außenkabine	2, 3	8–12 m ²	Kabine mit Bullaugen und separaten Betten, eins davon ist ein Bettsofa, einige mit Ober- und Unterbetten. Teils eingeschränkte/teils keine Sicht.
POLAR INNEN-KABINE	J Außenkabine	5, 6	8–11 m ²	Kabine mit teils eingeschränkter/teils keiner Sicht. 2-Bett-Kabinen mit Doppelbett, 3-Bett-Kabinen mit separaten Betten, eins davon ist ein Oberbett.
	I Innenkabine	3, 5	11–12 m ²	Kabine mit separaten Betten, eins davon ist ein Bettsofa.

Einige Kabinen auf den oberen Decks mit eingeschränkter Sicht durch Rettungsboote.
 Kabinenkategorie P – Kabinen evtl. mit Sichtbehinderung durch vorbeigehende Gäste. Änderungen vorbehalten.

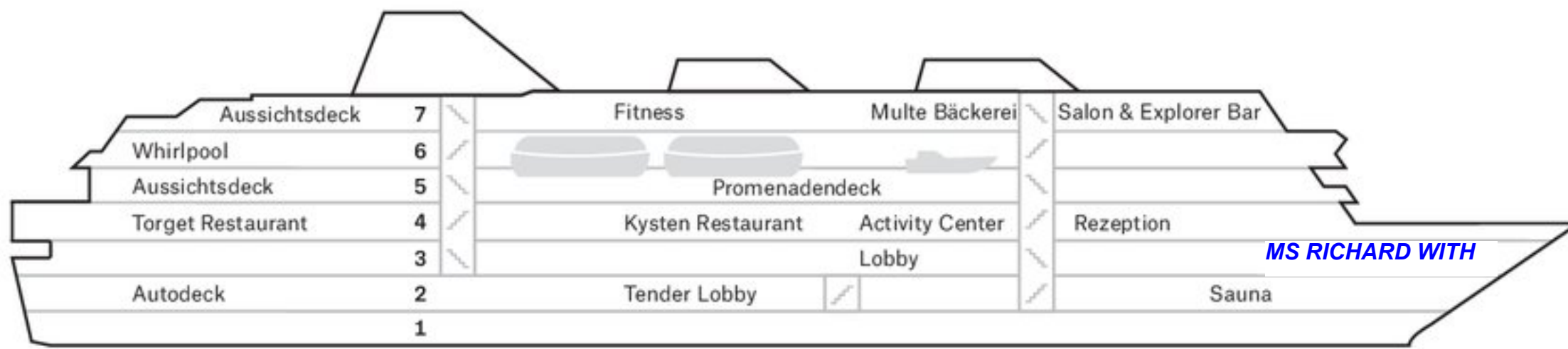

Deck

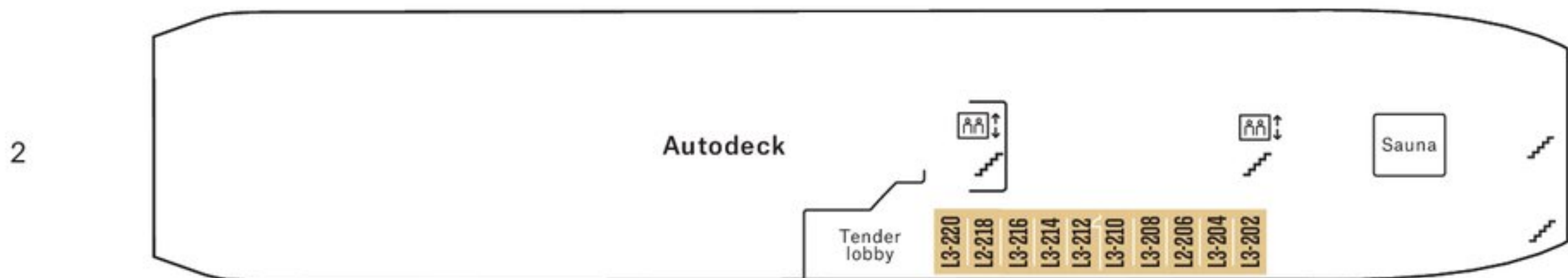
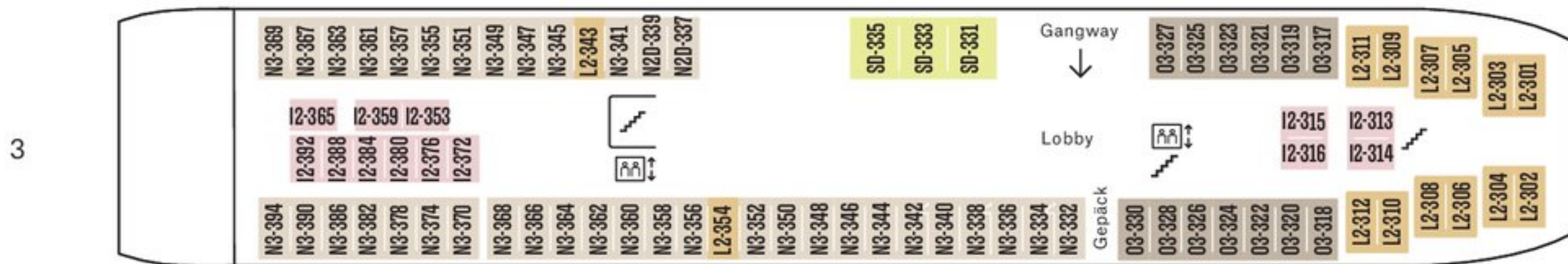
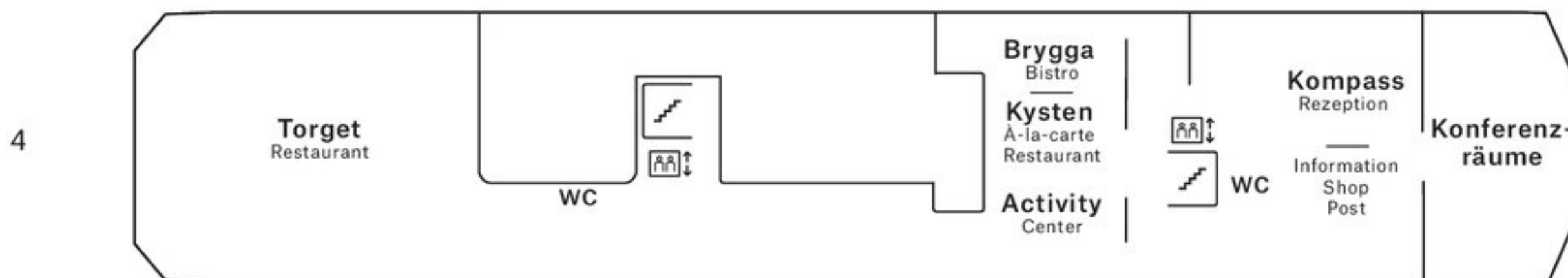
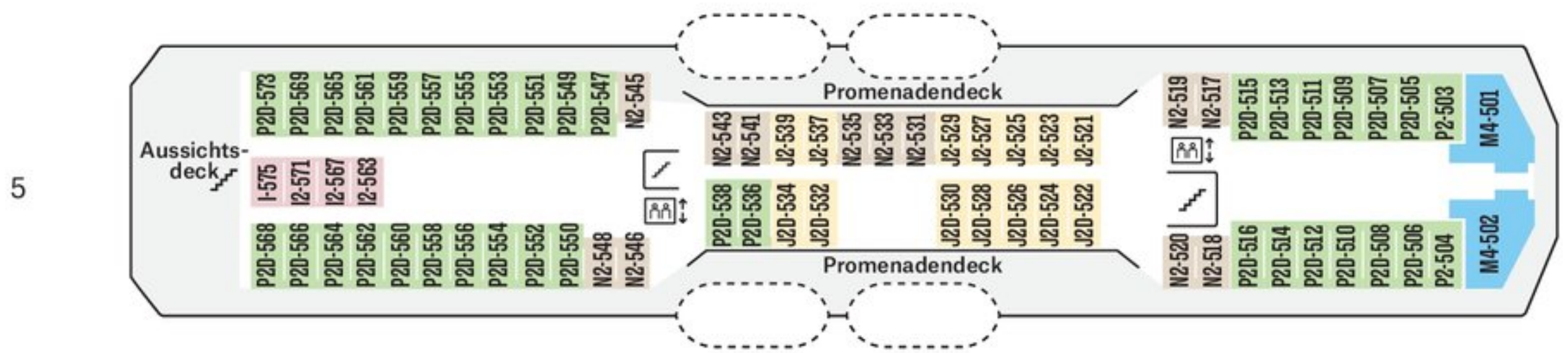
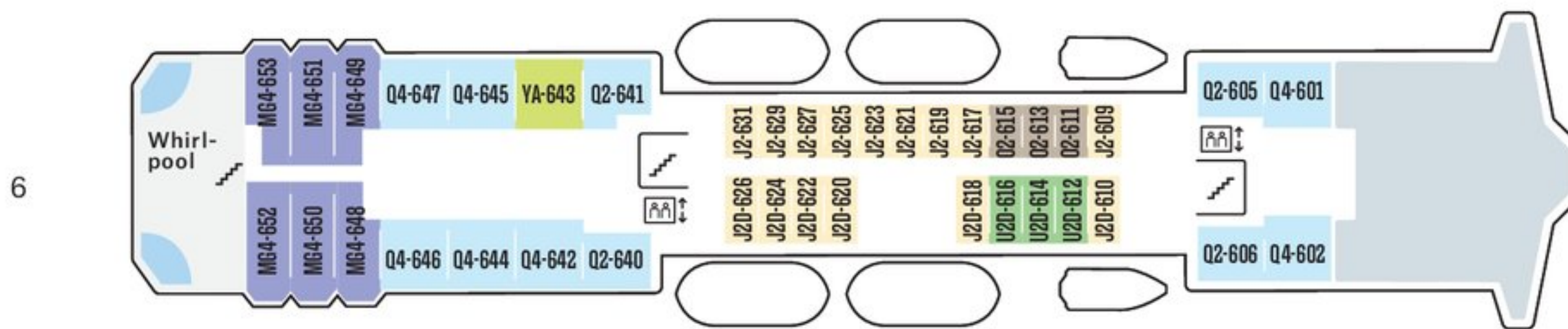
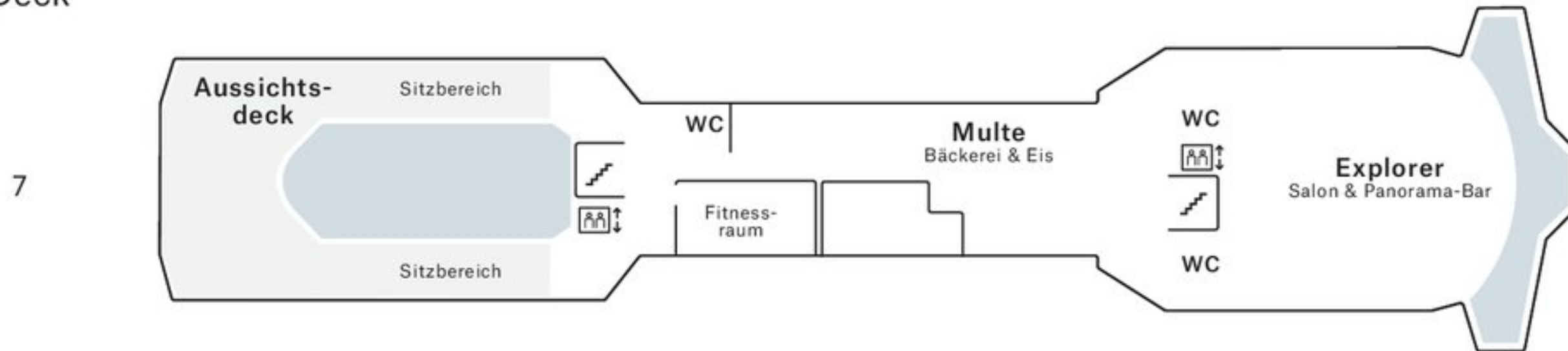

MS Trollfjord

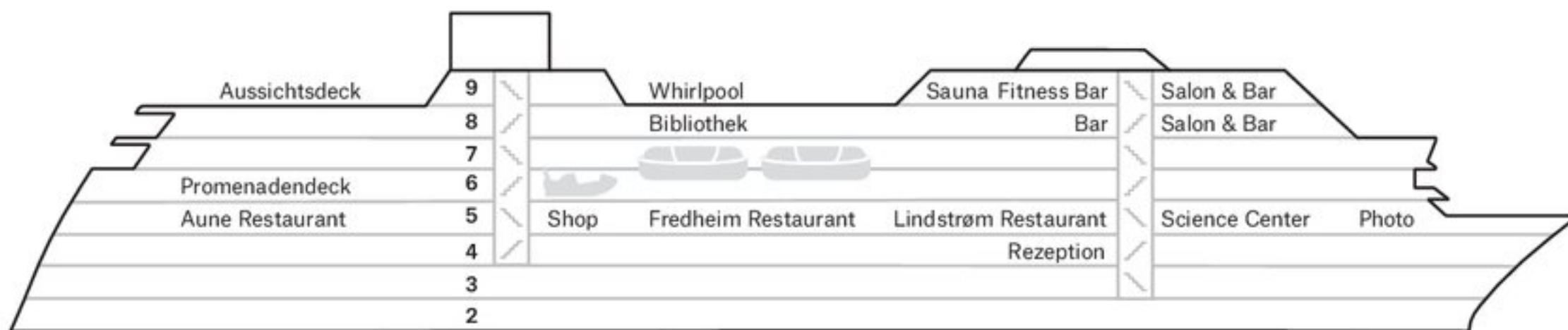

MS Trollfjord trägt den Namen des spektakulären Trollfjords der Lofoten und bietet außergewöhnlichen Komfort, eine moderne Ausstattung und Inneneinrichtung, die zu einem großen Teil aus norwegischem Holz und Stein gefertigt ist.

Durch die breite Fensterfront in dem Panorama-Salon wird dieser von natürlichem Licht durchflutet und bietet gleichzeitig einen spektakulären Ausblick.

- Expeditionsteam
- Eleganter, moderner Stil
- 3 Restaurants, 3 Bars
- Science Center
- Panorama Sauna und Fitnessraum
- Sonnendeck und 2 Außen-Whirlpools
- Zweistöckiger Explorer Salon

WERFT: Fosen Mek. Verk. (N)
FLAGGE: Norwegen
BAUJAHR: 2002
BRZ: 16.140 t
KABINEN: 267
LÄNGE: 135,75 m
BREITE: 21,50 m
GESCHWINDIGKEIT: 15 Knoten



Sauna

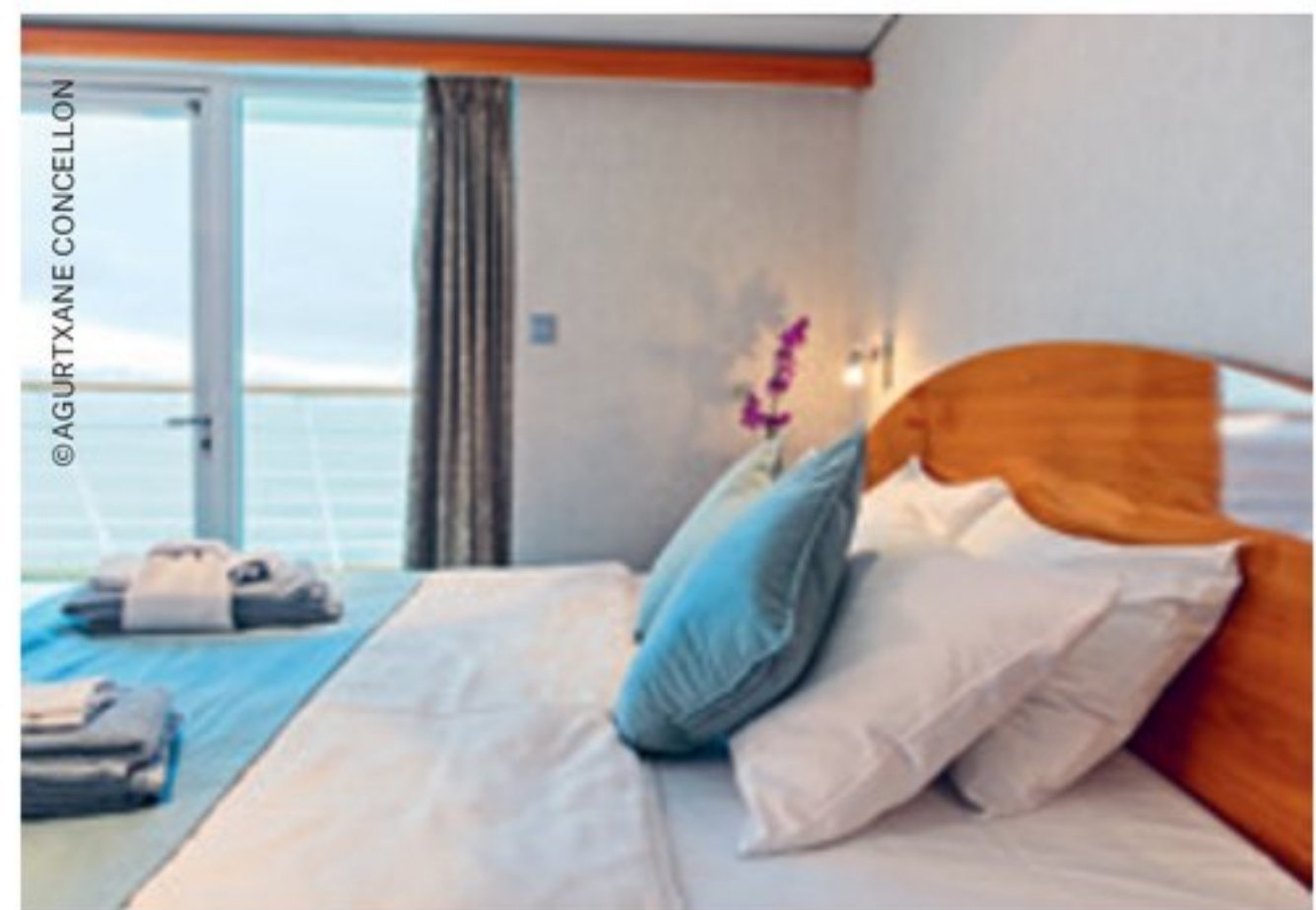

EXPEDITION Suite

KABINENKATEGORIEN		DECK	GRÖSSE (m ²)	BESCHREIBUNG
EXPEDITION SUITE	MX Eigner-Suite	8	43-45 m ²	Suite mit zwei Räumen, Sitzgruppe und Esstisch, TV, Wasserkocher, Stereoanlage, Internetzugang, Minibar und privatem Balkon.
	MG Grand-Suite	7, 8	35-37 m ²	Suite mit einem oder zwei Räumen, Sitzgruppe, TV, Wasserkocher, Internetzugang, Minibar, einige Kabinen mit Badewanne, Erker oder privatem Balkon.
	M Suite	7	23-24 m ²	Suite mit einem Raum, TV, Wasserkocher, Minibar und privatem Balkon.
	Q Mini-Suite	6, 7	16-24 m ²	Suite mit einem Raum, Sitzgruppe, TV und Wasserkocher.
ARKTIS AUSSENKABINE SUPERIOR	QJ Außenkabine	6, 7	16-17 m ²	Kabine mit separaten Betten, Sitzgruppe, TV, Wasserkocher, Minibar. Eingeschränkte/teils keine Sicht.
	P Außenkabine	6	10-11 m ²	Kabine mit separaten Betten, eins davon ist ein Bettsofa, Wasserkocher.
	U Außenkabine	7, 8	10-14 m ²	Kabine mit separaten Betten, eins davon ist ein Bettsofa, einige Kabinen mit Tisch, Wasserkocher.
	YA Außenkabine	6	16 m ²	Kabine mit einem Bett, einem Bettsofa, Tisch, Wasserkocher, TV. Rollstuhlgerechte Ausstattung.
POLAR AUSSENKABINE	O Außenkabine	4, 6	10-12 m ²	Kabine mit separaten Betten, eins davon ist ein Bettsofa.
	N Außenkabine	4	11-12 m ²	Kabine mit separaten Betten, eins davon ist ein Bettsofa.
	L Außenkabine	3, 4	10-11 m ²	Kabine mit Bullaugen. Separate Betten, eins davon ist ein Bettsofa, einige mit Ober- und Unterbetten. Einige Kabinen mit eingeschränkter/teils keine Sicht.
	J Außenkabine	6	11-12 m ²	Kabine mit separaten Betten, eins davon ist ein Bettsofa. Eingeschränkte/teils keine Sicht.
POLAR INNENKABINE	I Innenkabine	4, 6, 7	9-15 m ²	Kabine mit separaten Betten, eins davon ist ein Bettsofa.

Änderungen vorbehalten. Bitte beachten Sie, dass MS Trollfjord nicht modernisiert ist.

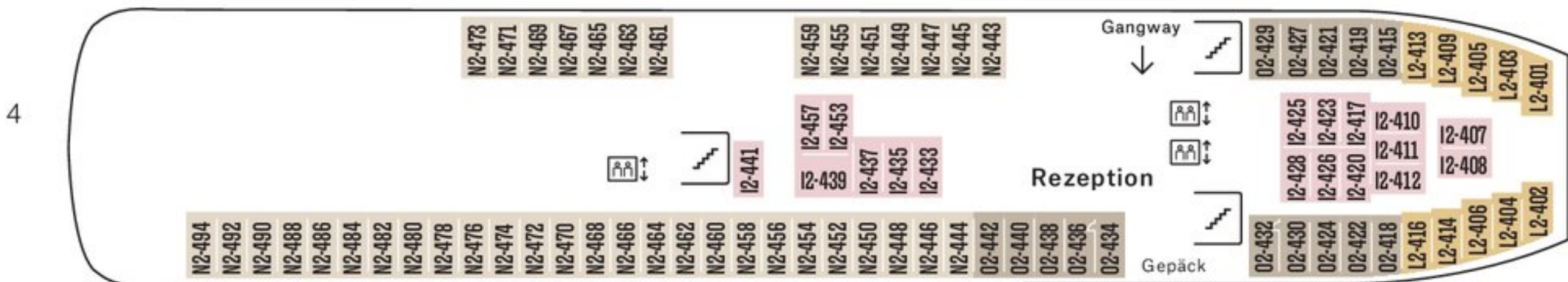
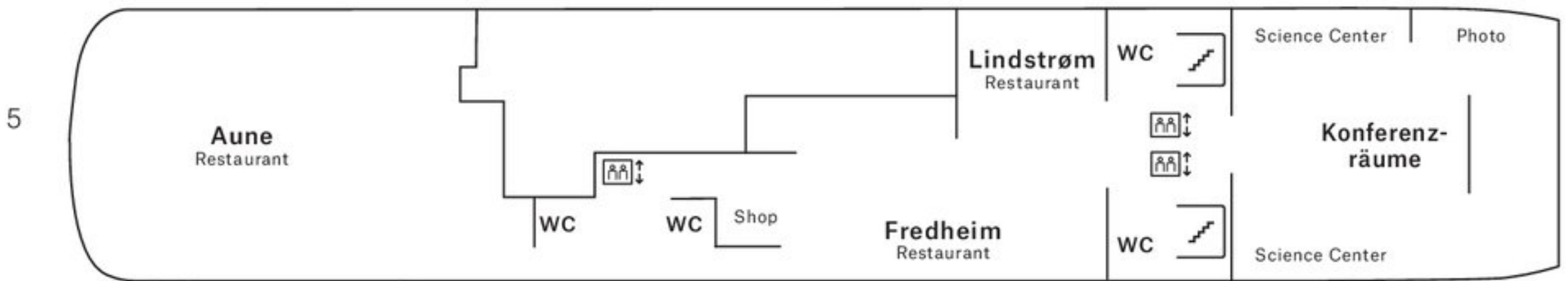
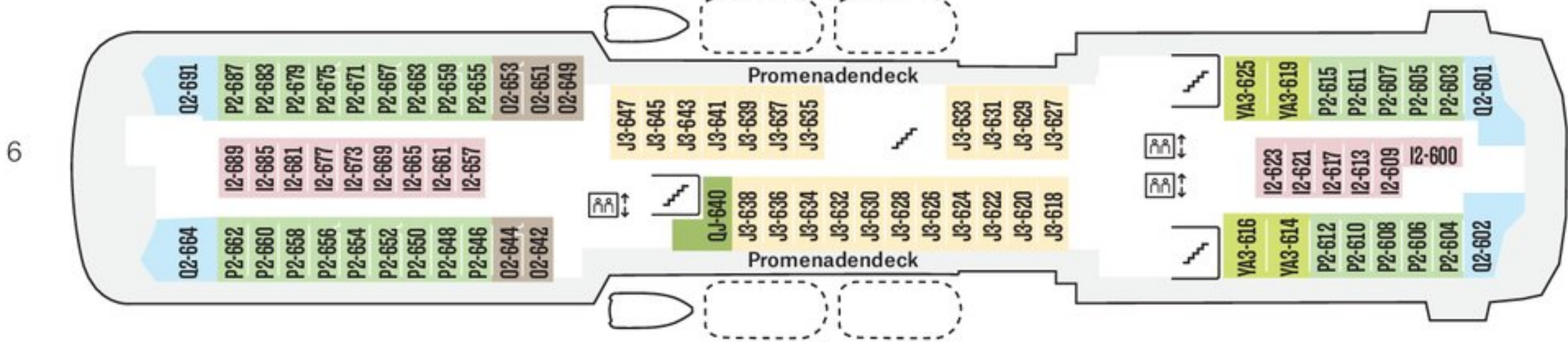
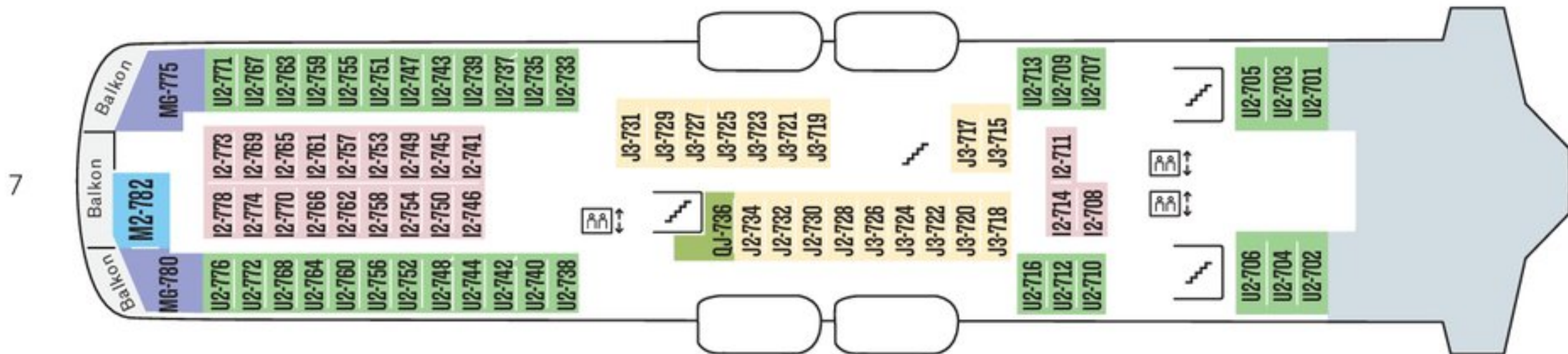
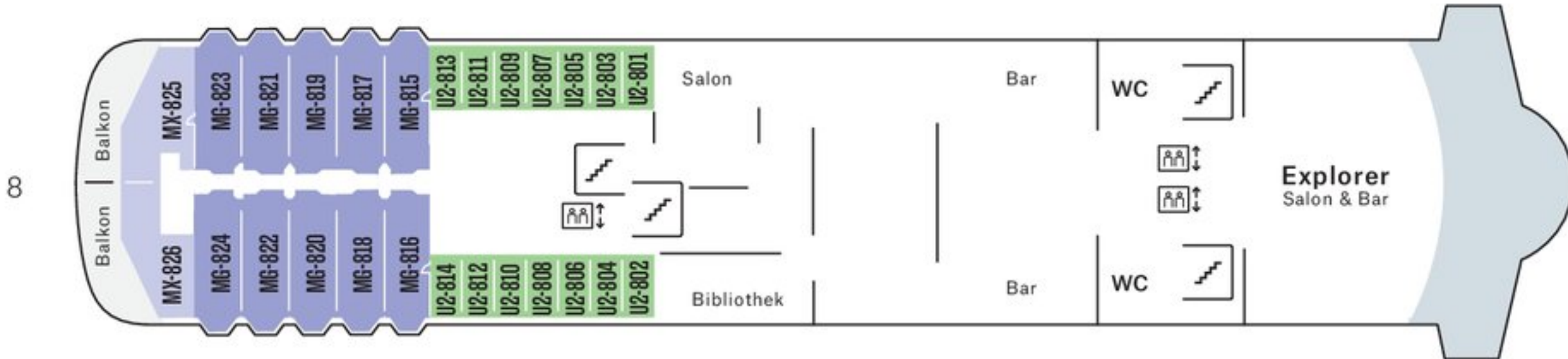
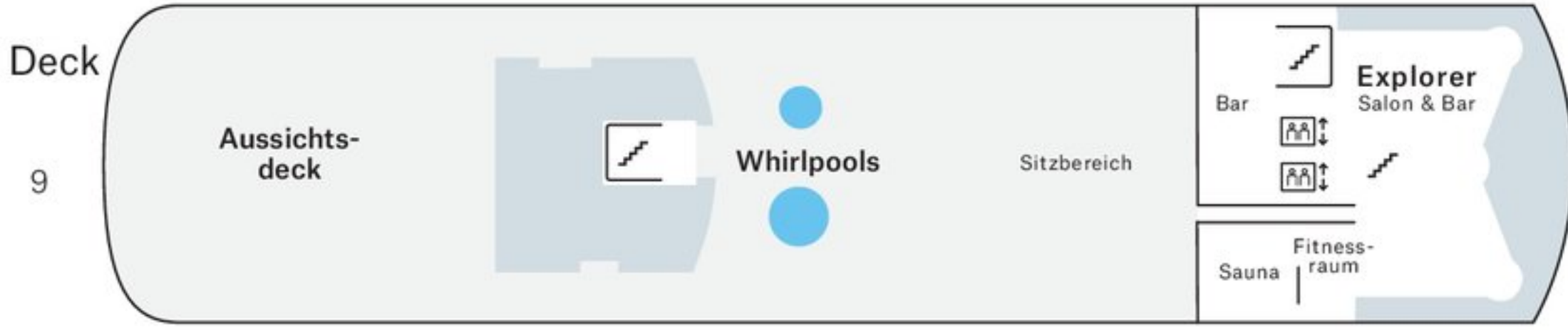

MS Vesterålen

MS Vesterålen erhielt 2019 einen modernisierten Panorama-Salon sowie die Bar „Fyret“. Es handelt sich um eines unserer kleineren Schiffe mit familiärer Atmosphäre an Bord – für authentische Reiseerlebnisse. Der Name stammt von einer Inselgruppe nördlich der Lofoten. Vesterålen ist auch der Name des ersten Hurtigruten Schiffes, das 1893 entlang der rauen norwegischen Küste fuhr.

- Hurtigruten Guides
- Einzigartige Einblicke in unseren Alltagsbetrieb und die Geschichte
- Erleben Sie Hurtigruten „Hinter den Kulissen“
- Helle und freundliche Aufenthaltsbereiche
- Exklusive Ausstellungen an Bord
- Restaurant und Café
- Salon & Bar „Fyret“

KABINEN: 142
BAUJAHR: 1983
 (modernisiert 2019)
WERFT: Kaarbø Mek. Verk. (N)
BRZ: 6.261 t
LÄNGE: 108 m
BREITE: 16,50 m
GESCHWINDIGKEIT: 15 Knoten
AUTOSTELLPLÄTZE: 24



Restaurant



POLAR Außenkabine



Salon & Bar „Fyret“

KABINENKATEGORIEN		DECK	GRÖSSE (m ²)	BESCHREIBUNG
POLAR AUSSEN-KABINE	O Außenkabine	E	9-10 m ²	Kabine mit separaten Betten, eins davon ist ein Bettsofa.
	N Außenkabine	C, D	9-11 m ²	Kabine mit separaten Betten, eins davon ist ein Bettsofa.
	J Außenkabine	C, E	9-10 m ²	Kabine mit Doppelbett und Bullaugen. Teils eingeschränkte/teils keine Sicht.
	A Außenkabine	B, C	7-22 m ²	Kabine mit Bullaugen, Ober- und Unterbetten. 3-Bett-Kabinen mit Oberbett.
	SD Außenkabine	C	18-19 m ²	Kabine mit Bullaugen, Ober- und Unterbetten. 3- und 5-Bett-Kabinen mit Oberbett. Rollstuhlgerechte Ausstattung.
POLAR INNEN-KABINE	I Innenkabine	A, B, C, D, E	7-12 m ²	Kabine mit Ober- und Unterbett, eins davon ist ein Bettsofa. 3-Bett-Kabinen mit Oberbett.

Änderungen vorbehalten

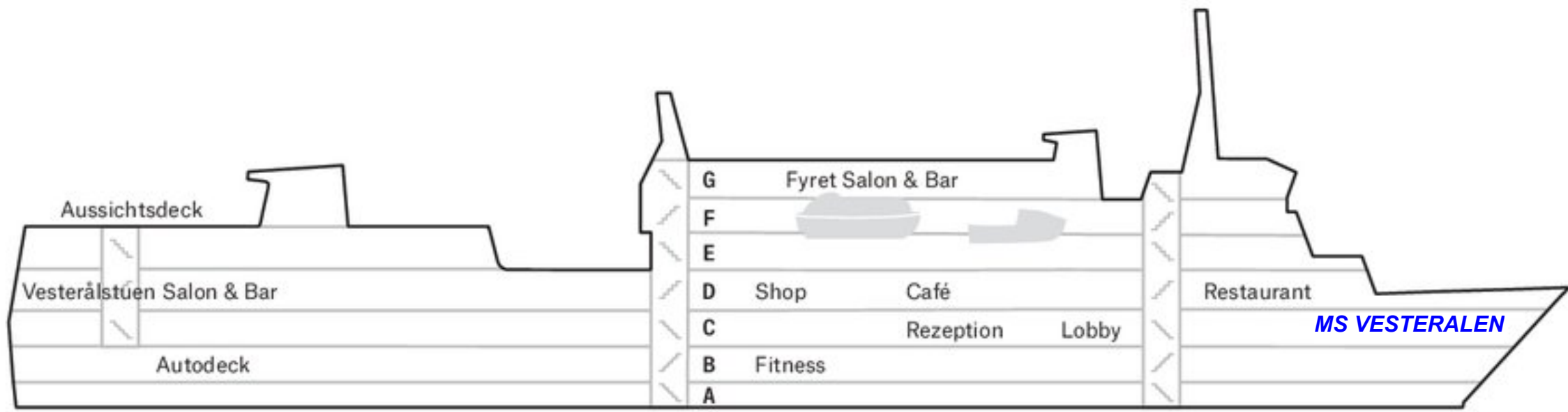

Deck

G

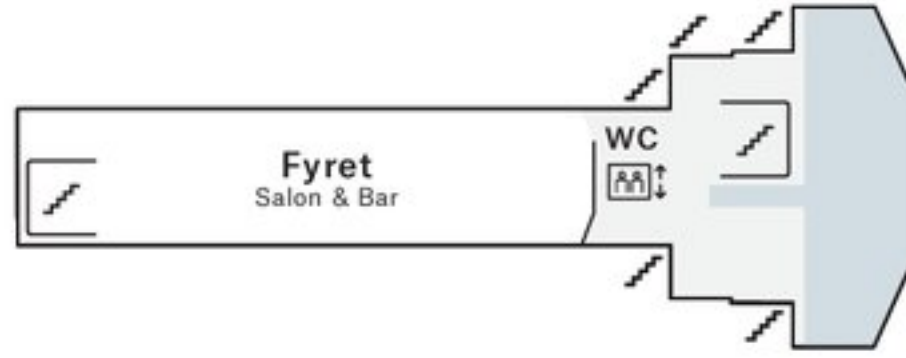

F

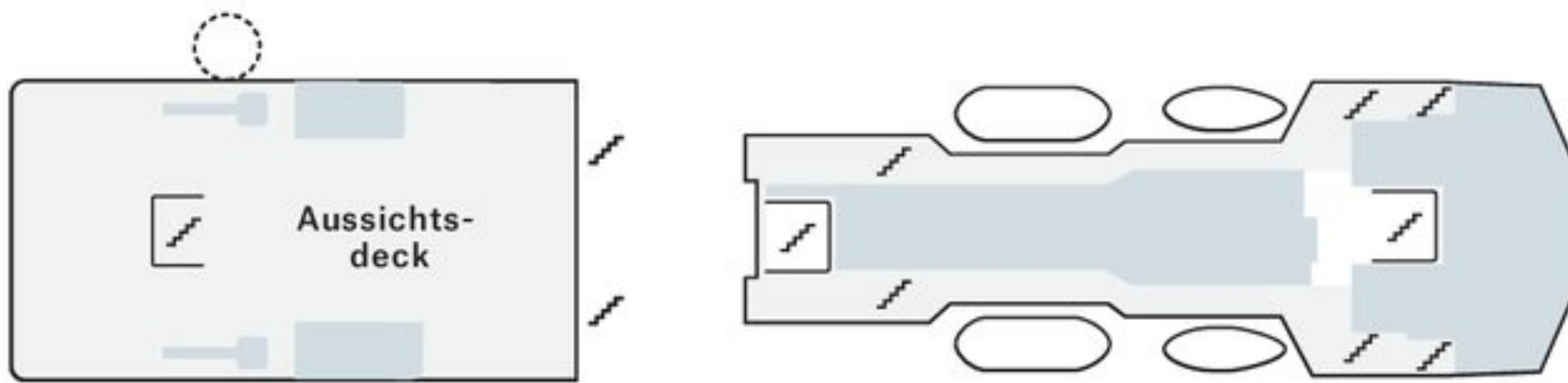

E

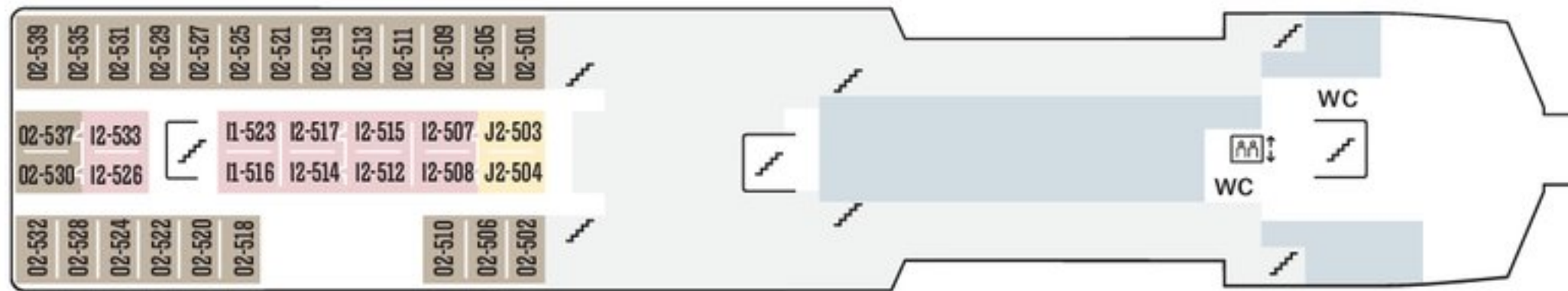

D

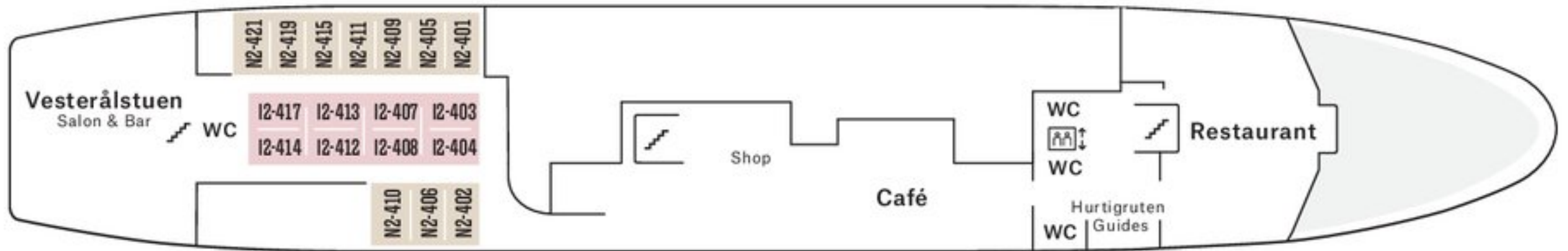

C

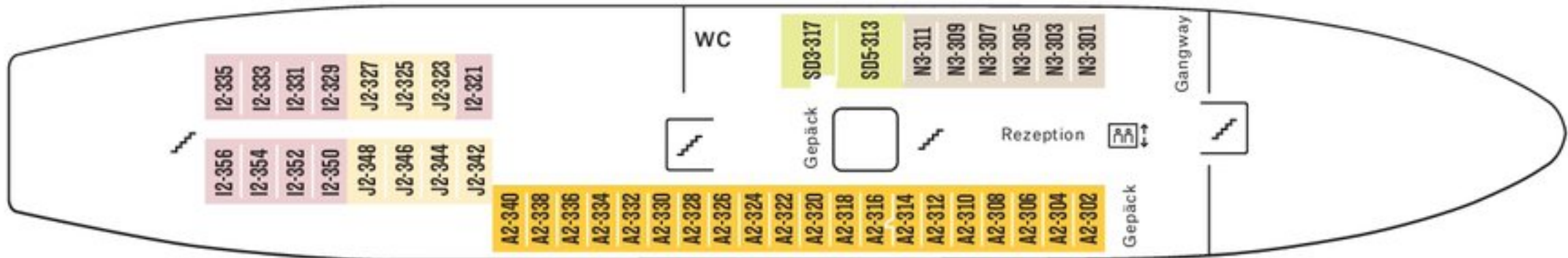

B



A

